

令和3年度

鹿嶋市スポーツ白書

～生涯スポーツ社会の実現に向けて～



令和4年6月

鹿嶋市教育委員会

◇◇◇ 目 次 ◇◇◇

●はじめに	1
●スポーツ振興事業	2
○令和3年度社会体育振興事業		
○令和3年度鹿嶋市健康づくりスポーツ教室		
○令和3年度学校スポーツ開放利用状況		
○令和3年度スポーツ指導者養成講座(スポーツカレッジ)事業		
○令和3年度スポーツ振興事業補助金		
○令和3年度全国大会報奨金贈呈者一覧		
○令和3年度地区まちづくり委員会スポーツ・健康事業一覧		
●各種スポーツ団体事業	14
○特定非営利活動法人鹿嶋市スポーツ協会		
○特定非営利活動法人かしまスポーツクラブ		
●スポーツ施設概要・利用状況	31
○スポーツ施設概要		
○スポーツ施設利用状況		
○鹿嶋市スポーツ施設指定管理一覧		
○令和3年度スポーツ施設整備一覧		
●令和3年度決算	48
●参考資料	49
○令和3年度県民のスポーツに関する状況調査結果		

はじめに

コロナ禍で1年遅れた東京2020オリンピックサッカー競技が昨年開催され、本市のスポーツに新たな歴史が刻まれるとともに、市民のスポーツに対する関心の高まりを感じています。そのような中、令和3年度は新型コロナウイルス感染症の影響を受けながらも、様々なスポーツ関係者の創意工夫によりスポーツ大会等も段階的に再開することができました。

さて、スポーツは、人々に感動や楽しみをもたらす、人格の形成や体力の向上、健康寿命の延伸をはじめ、地域の活性化やスポーツ産業の広がりによる経済効果等が期待されております。本市では、第四次鹿嶋市総合計画の基本政策の一つとして「スポーツに親しみ健康に生きる」を掲げ、鹿嶋市に暮らす人々が生活の質を維持し、彩り豊かな人生を送れるよう、鹿嶋市の特色であるスポーツを生かしたまちづくりを目指すとしています。また、令和4年3月に「第3次鹿嶋市スポーツ推進計画」（令和4年4月から令和13年まで）を策定し、鹿嶋市のスポーツ推進に係る新たな目標を設定いたしました。

この「スポーツ推進計画」では、10年後の理想の将来像を「Colorful Stage KASHIMA through Sports～スポーツで彩る健康で豊かなライフステージ～」とし、鹿嶋市民はもちろんのこと、本市に関わる誰もが、地域の特性や様々な地域資源を活かしながら、それぞれのライフステージや価値観に合ったスポーツの楽しみ方を見つけること。また、スポーツが充実した生活の一部として定着し、生涯を通じて健康で生き生きと暮らすこと。さらに、スポーツを通じて地域コミュニティの活性化と交流の推進が図れることを掲げています。その中でも、誰もが気軽にスポーツを楽しめる環境づくりを行い、普段からの運動習慣を身につけ健康増進に繋げることが、「人生100年時代」と言われる現在ではますます重要になってきます。

2019年の「いきいき茨城ゆめ国体」や「東京2020オリンピック」の本市開催など、これまでの経験を踏まえ、新たなスポーツ推進計画のもと、地域やスポーツ団体、民間企業等と連携したスポーツ施策の更なる充実を図ってまいります。

本書は、令和3年度のスポーツ事業や施設利用の実態、スポーツ団体などの活動情報をスポーツ関係者が共有し、次年度以降の事業展開における基礎資料とするために作成したものです。本書が今後のスポーツの振興に様々な形で利用されることを期待するとともに、本書の制作に当りご協力を賜りました関係者の皆様に心から厚く御礼申し上げます。

●スポーツ振興事業

- 令和3年度社会体育振興事業 ……3
- 令和3年度鹿嶋市健康づくりスポーツ教室 ……4
- 令和3年度学校スポーツ開放利用状況 ……5
- 令和3年度スポーツ指導者養成講座(スポーツカレッジ)事業 ……6
- 令和3年度スポーツ振興事業補助金 ……7
- 令和3年度全国大会報奨金贈呈者一覧 ……8
- 令和3年度地区まちづくり委員会スポーツ・健康事業一覧 ……11

令和3年度 社会体育振興事業

市民の心身の健全な発達と豊かな生活に欠かせない「スポーツ」の理解を深めるとともに、生涯スポーツ社会の実現に向けて、スポーツ大会の開催、スポーツ指導者の育成、スポーツ団体の育成支援等を計画しましたが、新型コロナウイルス感染症の影響により多くの事業が縮小開催または中止となりました。

【主な事業内容】

(1) 各種スポーツ大会の実施

事業名	内容
サッカーフェスティバル2021 ユースの部 ト伝の郷運動公園多目的球技場他 レディースの部 ト伝の郷運動公園多目的球技場他 ジュニアユースの部 ト伝の郷運動公園多目的球技場他 ジュニアアの部 ト伝の郷運動公園多目的球技場他	部門別に有カチチームとの交流試合を開催しました。 期日：8月10日(火)～8月12日(木) 10チーム 新型コロナウイルス感染症拡大防止のため中止 期日：1月8日(土)～9日(日) 18チーム 期日：1月15日(土) 12チーム
第2回サッカーフェスティバル7人制大会 ト伝の郷運動公園多目的球技場	新型コロナウイルス感染症拡大防止のため中止
サッカーフェスティバルSPRING ファーストステージ ト伝の郷運動公園多目的球技場他 セカンドステージ 北海道多目的球技場他	ユース年代を対象に、心身ともに健全な選手の育成を目的とした交流試合を開催しました。 ファーストステージ 期日：3月28日(月)～3月30日(水) 15チーム セカンドステージ 期日：3月28日(月)～3月30日(水) 10チーム
第31回塚原ト伝杯武道大会 柔道の部 カンマススポーツセンターメインアリーナ 剣道の部 カンマススポーツセンターメインアリーナ	新型コロナウイルス感染症拡大防止のため中止
令和3年度鹿嶋市フットサル大会 小中学生(小学生男子3・4年、小学生男子5・6年、小学生女子、中学生)の部 一般(エンジョイ、チャンピオン、レディース)の部 ト伝の郷運動公園多目的球技場	市のシンボルスポーツであるサッカーをコミュニティスポーツとして楽しむために、子どもたちや大人、そして、ファミリーが遊び感覚でも参加できる「フットサル」を開催しました。 小・中学生部門 期日：12月11日(土) 40チーム 一般部門 期日：12月12日(日) 45チーム
第1回鹿嶋バスケットボールフェスタ カンマススポーツセンターメインアリーナ	新型コロナウイルス感染症拡大防止のため中止

(2) 各地区健康づくり事業

- ・健康づくり教室(スポーツ推進委員連絡協議会)
- ・地区まちづくり委員会スポーツ、健康事業

(3) 学校スポーツ施設の開放事業

- ・市内17小中学校の運動施設(体育館・校庭等)を登録団体に有料開放

(4) スポーツ指導者の育成事業

- ・スポーツ指導者養成講座(スポーツカレッジ)事業
- ・スポーツ指導者研修会

(5) スポーツ団体等の育成支援

- ・鹿嶋市スポーツ協会等への補助金
- ・全国スポーツ大会出場報奨金

令和3年度 鹿嶋市健康づくりスポーツ教室

地区名	教室名	講師名	実施期間	回数	男	女	計
波野	チャレンジスポーツ	関根	11/23	1	10	12	22
	ポッチャ体験	関根	1/13 1/20 1/27(中止)	2	11	12	23
豊郷	蛍を見に行こう！ウォーキング	高橋 利男	5/29	1	10	13	23
	ラジオ体操in豊郷	高橋 利男	6/25	1	6	16	22
	大人の為の健康エアロビ& 骨盤調整トレーニング	浜田 美紗	11/14	1	1	12	13
	エンジョイスportsin豊郷		中止				
	ウォーキング(移動教室)		中止				
	豊郷ウォーキングチャレンジ		11/1~30	30	6	10	16
	健康スポーツ教室 交流グラウンドゴルフ大会		中止				
豊津	ポッチャ体験	岡野 実 小沼 弘一	11/7 11/28	2	15	26	41
	レッツウォーキング	岡野 実 小沼 弘一	8/1	1	6	4	10
鹿島	スポーツにチャレンジ		6/27 12/12 1/9	3	35	37	72
	ポッチャ 練習会	大川・竹内	10/17	1	25	30	55
	ポッチャ 地区対抗	大川・竹内	11/21	1	31	34	65
高松	ノルディックウォーキング	大岩 一郎	6/13	1	7	13	20
	ポッチャ交流会	白川・時松	12/5	1	19	18	37
平井	健康ウォーキング教室	鈴木	7/18 11/28 3/27	3	12	45	57
鉢形	モルック教室	植田 真司	11/21 12/19 1/23	3	18	14	32
三笠	スポーツ 鬼ごっこ	大岩・篠原	10/31	1	30	30	60
	ウォーキング	大岩	9月~3月	5	50	100	150
大野	ポッチャ大会	大崎 勲	11/14 11/21	2	48	48	96
はまなす	健康ウォーキング神の道9km	山野・阿部・平石	10/24	1	7	13	20
	ポッチャ・ディスゲッター	小林・山野・内田・平石	11/28	1	8	14	22
合計				62	355	501	856

令和3年度 学校スポーツ施設開放 利用状況

2022/3/31現在
スポーツ推進課

◆開放学校数

開放学校数		
小学校	中学校	合計
12校	5校	17校

◆登録団体・登録者数

団体数	利用者数		
	男	女	合計
109	930	817	1,747

◆活動種目・活動者数

種目	団体数	男	女	人数
ソフトバレーボール	25	194	159	353
バドミントン・ソフトバドミントン	23	138	176	314
バレーボール	9	46	108	154
バスケットボール	9	70	45	115
サッカー	9	179	8	187
インディアカ	5	25	40	65
ミニバスケットボール	11	74	145	219
ダンス(社交ダンス等)	5	34	49	83
空手	4	78	17	95
卓球	1	8	2	10
新体操	3	3	42	45
柔道・杖道	3	65	13	78
その他	2	16	13	29
合計	109	930	817	1,747

◆登録団体数並びに登録 推移

	H28	H29	H30	R1	R2	R3	
団体数	137	136	133	125	125	109	
男性数	1,224	1,314	1,254	1,145	1,220	930	
女性数	1,199	1,211	1,273	1,229	1,198	817	
合計数	2,423	2,525	2,527	2,374	2,418	1,747	0

◆年間利用者数

	H28	H29	H30	R1	R2	R3	
男性数	46,351	39,746	40,565	42,143	39,011	31,753	
女性数	42,207	40,724	41,368	47,764	41,741	31,628	
合計数	88,558	80,470	81,933	89,907	80,752	63,381	0

令和3年度スポーツ指導者養成講座（スポーツカレッジ）事業

参加者：17名

※8回～10回については、新型コロナウイルス感染防止のため中止

回	期日	時間	科目	内容	講師
1	12月18日 (土)	13:00～14:30 カシマスポーツセンター 会議室	開講式 講義	障がい者スポーツ	茨城県障がい者スポーツ指導者協議会 会長 及川 力 氏
2		14:40～16:10 カシマスポーツセンター 会議室	講義	食事と運動と健康	管理栄養士 杉山 美智子 氏
3	12月22日 (水)	19:00～20:30 まちづくり市民センター 講義室	講義	少年期のスポーツ指導法 (一貫指導の重要性)	IGM株式会社 小松 義典 氏
4	1月5日 (水)	19:00～20:30 カシマスポーツセンター 会議室	講義	年齢に合わせた トレーニング	日本スポーツ協会公認 コーチ 君和田 治也 氏
5	1月12日 (水)	19:00～20:30 カシマスポーツセンター 会議室	実技	スポーツマッサージ	アスレチックトレーナー 石附 次郎 氏
6	1月22日 (土)	13:00～14:30 カシマスポーツセンター 会議室	実技	怪我の予防とケア (キネシオテープの実技)	キネシオテープ協会 川隅 康平 氏
7		14:40～16:10 カシマスポーツセンター 会議室	実技	心肺蘇生とAED	日本赤十字社 救急救命指導員
8	1月29日 (土)	13:00～14:30 カシマスポーツセンター サブアリーナ	実技	ニュースポーツの実技 (ボッチャ)	鹿嶋市スポーツ推進委員 連絡協議会
9		14:40～16:10 カシマスポーツセンター サブアリーナ	実技/ 講義	障がい者スポーツの実技 (ブラインドサッカー)	ブラインドサッカー 元日本代表主将 落合 啓士 氏
10	2月5日 (土)	13:00～14:30 まちづくり市民センター 講義室	講義 閉講式	スポーツクラブの企画と 運営	NPO法人 かしまスポーツクラブ 理事長 小野 忠志 氏

8単位以上受講した者は修了書及び認定書を授与する。

講師の都合等により日程、場所、内容等を変更する場合があります。

○会場連絡先

- ・まちづくり市民センター TEL83-1551
- ・カシマスポーツセンター TEL83-1600

令和3年度 スポーツ振興事業補助金

補助事業名	交付する団体・代表者名	事業の内容	補助額	補助開始年度	設立年度	会員数	備考
社会体育 振興事業	特定非営利活動法人 鹿嶋市スポーツ協会 会長 原 弘	アマチュアスポーツ 団体を統一する組織 として、各種大会・事 業に取り組む	4,500,000	H8	H8	6,186人 (38団体)	
	大野トルシニア野球協会 会長 田口 伸一	中学生の硬式野球 チームの団体とし て、各種大会を運営 する	70,000	H17	H17	22人 (1団体)	
合 計			4,570,000				

令和3年度 全国大会報奨金贈呈者一覧

No.	所属団体	出場者	大会名	日程	会場	団体・個人	種目	競技結果
1	ウォーターメイツ	中村 実夢	ジャパンオープン2021	令和3年6月2日～6月6日	千葉県国際総合水泳場	個人	競泳	200m自由形:02:29.21位 400m自由形:20:30.24位
2	鹿島学園高校サッカー部	登録名簿のとおり	令和3年度全国高等学校総合体育大会サッカー競技大会	令和3年8月14日～8月22日	日東シンコースタジアム丸岡サッカー場	団体	サッカー	1回戦敗退
3	茗溪学園	大石 修子	令和3年度全国高等学校体育大会第68回全国高等学校剣道大会	令和3年8月9日～8月10日	いしかわ総合スポーツセンター	個人	剣道	女子個人戦 3位
4	鹿島学園高校レスリング部	宮崎 想大 本田原 翔 石津 慶斗 内田 凌都 三宅 健太	第37回全高高校生グレコローマンスタイルレスリング選手権大会	令和3年7月17日～7月19日	ウカルちゅんアリーナ(滋賀県立体育館)	個人	レスリング	宮崎 想大 51kg級 1回戦敗退 本田原 翔 51kg級 1回戦敗退 石津 慶斗 55kg級 5位 内田 凌都 71kg級 3回戦敗退 三宅 健太 80kg級 予選ラウンド敗退
5	鹿島学園高校陸上競技部	大沼 良太郎	第37回U20日本陸上競技選手権大会	令和3年6月24日～6月27日	大阪ヤンマースタジアム長居	個人	陸上	3000m障害 8:51.28 第4位 茨城県高校新記録
6	鹿島学園高校陸上競技部	野口 遥斗	第37回U20日本陸上競技選手権大会	令和3年6月24日～6月27日	大阪ヤンマースタジアム長居	個人	陸上	800m 1:53.05 予選3組5着
7	鹿島学園高校陸上競技部	大沼 良太郎	令和3年度全国高等学校総合体育大会(陸上)	令和3年7月28日～8月1日	福井県営陸上競技場	個人	陸上	3000m障害 9:04.95 第6位
8	鹿島学園高校陸上競技部	野口 遥斗	令和3年度全国高等学校総合体育大会(陸上)	令和3年7月28日～8月1日	福井県営陸上競技場	個人	陸上	800m 1:55.49 予選6組6着
9	鹿島アントラーズFCユース	登録名簿のとおり	第45回日本クラブユースサッカー選手権(U-18)大会	令和3年7月25日～8月4日	正田醤油スタジアム群馬 他	団体	サッカー	第3位
10	鹿島アントラーズFCジュニアユース	登録名簿のとおり	第36回日本クラブユースサッカー選手権(U-15)大会	令和3年8月15日～8月24日	帯広の森陸上競技場	団体	サッカー	1回戦敗退
11	鹿島学園レスリング部	宮崎 想大 石津 慶斗 内田 凌都	令和3年度全国総合体育大会レスリング競技三宮賜牌第68回全国高等学校レスリング選手権大会	令和3年8月21日～8月24日	おおい町総合運動公園 体育館	個人	レスリング	宮崎 想大:51kg級 2回戦敗退 石津 慶斗:55kg級 ベスト8 内田 凌都:80kg級 2回戦敗退
12	鹿島学園	中村 実夢	令和3年度全国高等学校総合体育大会水泳競技大会第89回日本高等学校選手権水泳競技大会	令和3年8月17日～8月20日	長野運動公園総合運動場総合市民プール(アデアウイング)	個人	競泳	200m自由形 7位 400m自由形 10位

No.	所属団体	出場者	大会名	日程	会場	団体・個人	種目	競技結果
13	広島県清水ヶ丘高校	永山 姫鞠	令和3年度全国高等学校総合体育大会ソフトテニス競技大会 令和3年度全日本高等学校ソフトテニス選手権大会	令和3年8月1日～4日	石川県七尾市和倉温泉テニスコート	個人	ソフトテニス	2回戦敗退
14	鹿島灘高校	皆元 彩花 山野 响乃香	令和3年度第52回全国高等学校定時制通信制剣道大会	令和3年8月2日～3日	ならでんアリーナ(奈良市)	個人	剣道	皆元:1回戦敗退 山野:2回戦敗退
15	鹿島灘高校	佐藤 大樹 片山 弘貴 榎田 風吹	令和3年度全国高等学校定時制通信制体育大会 バドミントン大会	令和3年8月15日～18日	小田原市総合文化体育館(小田原アリーナ)	団体	バドミントン	男子団体:2回戦敗退 女子団体:ベスト8 女子個人:2回戦敗退
16	鹿島灘高校	大宮 智希 片田 悠聖 森 瑞樹 飯塚 政斗	令和3年度全国高等学校定時制通信制体育大会 第54回卓球大会	令和3年8月4日～6日	ロートアリーナ奈良	団体	卓球	2回戦敗退
17	鹿島灘高校	高山 竜哉	令和3年度全国高等学校定時制通信制体育大会 第56回陸上競技大会	令和3年8月21日～24日	駒沢オリンピック公園総合運動場	個人	陸上	200m:予選5組 400m:準決勝進出
18	鹿島学園	登録名簿のとおり	第103回全国高等学校野球選手権大会	令和3年8月9日～25日	阪神甲子園球場	団体	野球	1回戦敗退
19	ラブオール	出口 智子 船塚 いづみ 水柿 亜紀子 柴和 真理 西本 田香	第99回全日本レディースバドミントン選手権大会(クラブ対抗)	令和3年8月27日～29日	山形市総合スポーツセンター及び山形県総合運動公園体育館	団体	バドミントン	コロナ感染拡大防止のため開催中止
20	青雲塾	栗原 英斗	第21回全日本少年少女空手道選手権大会	令和3年8月28日～29日	東京武道館	個人	空手	形競技 3回戦負け
21	青雲塾	栗原 秀斗 栗原 英斗	第63回小学生・中学生全国空手道選手権大会	令和3年9月18日～9月19日	高崎アリーナ	個人	空手	栗原秀斗:形の部 1回戦負け 栗原英斗:形の部 敢闘賞 相手の部 第3位
22	清真学園中学校 弓道部	難波 真由 曾ヶ端 柚奈 重藤 莉央	第18回全国中学生弓道大会 JOCジュニアオリンピックカップ	参加申し込み後夏休み期間の内で参加校の指定する一日	参加校の弓道場もしくは参加校の指定する弓道場(通信大会)	団体	弓道	女子団体 優勝 曾ヶ端 柚奈 第2位 難波 真由 第3位
23	日本製鉄ポルト部	佐藤 翔 中村 拓磨 木村 晶	第99回全日本日本選手権大会	令和3年10月28日～31日	埼玉県戸田ポルトコース	個人	ボート	シングルスカル 難波 謙 佐藤 翔 無ペアー 8位 中村 拓磨 木村 晶
24	HOME	木村 美海 鹿場 大輔	第55回全日本サーフィン選手権大会	令和3年10月9日～15日	福島県南相馬市北泉海岸	個人	サーフィン	木村 美海 ラウンド3敗退(13位) 鹿場 大輔 ラウンド2敗退
25	茨城ニア	伊藤 真徳	第4回全日本社会人0-40バスケットボール選手権大会	令和3年11月27日～29日	三重県伊勢市三重県営アリーナ	個人	バスケットボール	3回戦敗退

No.	所属団体	出場者	大会名	日程	会場	団体・個人	種目	競技結果
26	HOME	武田 直巳	第55回全日本サーフィン選手権大会	令和3年10月9日～15日	福島県南相馬市北浜海岸	個人	サーフィン	2回戦敗退
27	誠練館	山崎 悠生	第30回日整全国少年柔道大会	令和3年11月21日	東京都 講道館大道場	個人	柔道	3回戦敗退
28	鹿島学園サッカー部	登録名簿のとおり	第100回全国高校サッカー選手権大会	令和3年12月28日～ 令和4年1月10日	NACK5スタジアム大宮 他	団体	サッカー	3回戦敗退
29	鹿島学園高校サッカー部 女子	登録名簿のとおり	第30回全日本高等学校女子サッカー選手権大会	令和4年1月3日～9日	五色運動公園 ほか	団体	サッカー	2回戦敗退
30	清真学園高校弓道部	井門 果歩	令和3年度第40回全国高等学校弓道選抜大会	令和3年12月22日～23日	水戸アダストリアみとアリーナ	個人	弓道	予選敗退
31	KATSUクラブ	高橋 幸子	第4回ラージボール卓球選手権大会	令和4年2月11日～13日	水戸アダストリアみとアリーナ	個人	卓球	コロナ感染拡大防止のため開催中止
32	KATSUクラブ	高橋 幸子	第74回東京卓球選手権大会	令和4年3月15日～20日	東京体育館	個人	卓球	コロナ感染拡大防止のため開催中止
33	江戸崎ボーイズ	高安 幸志郎	第52回日本少年野球春季全国大会	令和4年3月26日～31日	駒沢公園野球場ほか	個人	野球	ベスト16
34	鹿野中	内田 雪月	JOCジュニアオリンピックカップ未来くん杯第16回 全国中学生空手道選抜大会	令和4年3月28日～30日	京都市立体育館	個人	空手	2回戦敗退
35	PCYTキッズチアダンスクラブ P.SPRING zero	山町 彩奈	USA The Peak 2022	令和4年3月29日	幕張メッセ	個人	チアダンス	3位
36	PCYTキッズチアダンスクラブ P.SPRING zero	黒澤 梨花	USA The Peak 2022	令和4年3月29日	幕張メッセ	個人	チアダンス	3位
37	鹿島学園レスリング部	学校対抗戦:登録名簿のとおり 個人:内野 旭飛 本田原 翔 三宅 健太	令和3年度風間杯第65回全国高等学校選抜レスリ ング大会	令和4年3月26日～29日	新潟市東総合スポーツセンター	団体	レスリング	団体:学校対抗戦 2回戦敗退 個人:内野 旭飛 58KG級2回戦敗退 本田原 翔 50KG級1回戦敗退 三宅 健太 80KG級1回戦敗退

団体:10
個人:37

令和3年度 地区まちづくり委員会スポーツ・健康事業一覧

地区	事業名	実施期間	参加人数	対象者	地区内制限	備考
波野	宝めぐりウォーク	11月7日	9人	地区住民	有	
	チャレンジスポーツのつどい	11月23日	28人	地区住民	有	
	チャレンジウォークコンテスト	12月1日～31日	32人	地区住民	有	
豊郷	第33回ソフトボール大会	5月16日	80人	地区住民	有	
	第34回豊郷ゴルフ大会	5月19日	19人	地区住民 (18歳以上)	有	
	第31回豊郷ふれあい グラウンドゴルフ大会	6月9日	36人	地区住民	有	
	第30回ソフトバレーボール大会	6月13日	40人	地区住民	有	
	第32回豊郷ふれあい グラウンドゴルフ大会	11月16日	37人	地区住民	有	
	第35回豊郷ゴルフ大会	11月18日	22人	地区住民 (18歳以上)	有	
	とよさとスポーツチャレンジ	10月1日～12月31日	66人	地区住民	有	
	第33回豊郷ふれあい グラウンドゴルフ大会	2月10日	雨天の為中止		有	
	第38回北浦ちょこっと歩く会	2月20日	感染予防対策の為中止		有	
	健康スポーツ教室	5/29・6/25・11/14 11/1～11/30	75人	地区住民	有	
豊津	北浦一週サイクリング	5月22日	66人	地区住民 児童	有	
	ソフトボール大会	11月14日	55人	地区住民 (16歳以上)	有	
	豊津ハイキング	コロナ禍により中止		地区住民	有	
	高齢者スポーツ大会	6月2日	30人	地区住民 (高齢者)	有	
	エンジョイスports	12/1～R4・1/31	36人	地区住民	有	健康 チャレンジ
	高齢者教室	コロナ禍により中止		地区住民 (高齢者)	有	健康講座 移動教室
	レッツウォーキング	8月1日	9人	地区住民	無	
	スポーツ健康教室	11/7・11/28	41人	地区住民	無	ポッチャ体験
	とよつふれあい運動会	コロナ禍により中止		地区住民	有	

地区	事業名	実施期間	参加人数	対象者	地区内制限	備考
鹿島	ソフトボール大会	5月16日	100人	地区住民	有	
	第13回ゴルフ大会	6月8日	60人	地区住民	有	
	ソフトバレーボール大会	新型コロナのため中止		地区住民	有	
	ウォーキング	新型コロナのため中止		小学生・一般	有	
	スポーツにチャレンジ①	6月27日	22人	小学生・一般	有	
	スポーツにチャレンジ②	新型コロナのため中止		小学生・一般	有	
	住民体育祭	新型コロナのため中止		小学生・一般	有	
	ポッチャ練習会	10月17日	55人	小学生・一般	有	
	第14回ゴルフ大会	11月16日	63人	地区住民	有	
	地区対抗ポッチャ大会	11月21日	65人	小学生・一般	有	
	スポーツにチャレンジ③	12月12日	20人	小学生・一般	有	
	スポーツにチャレンジ④	1月9日	30人	小学生・一般	有	
	スポーツにチャレンジ⑤	新型コロナのため中止		小学生・一般	有	
ポッチャ大会(個人)	新型コロナのため中止		小学生・一般	有		
高松	グラウンドゴルフ大会	5月30日	60人	地区住民	有	
	ノルディックウォーキング	6月13日	20人	地区住民	有	
	たかまつ飛翔祭 (高松中との合同体育祭)	感染予防のため中止		地区住民	有	
	ポッチャ交流会	12月5日	50人	地区住民	有	
平井	スポーツ交流会	コロナ感染対策のため中止		地区住民	有	住民体育祭の代替として開催
	シニアグラウンドゴルフ大会	7月15日	33人	地区住民	有	
	健康ウォーキング	7/18・11/28・3/20	52人	地区住民	無	年8回開催予定 雨天・コロナの為5回中止
	三世代ポッチャ大会	12月5日	39人	地区住民	有	
	地区対抗球技大会	コロナ感染対策のため中止		地区住民	有	
	地区ソフトバレーボール大会	コロナ感染対策のため中止		地区住民	有	

地区	事業名	実施期間	参加人数	対象者	地区内制限	備考
三笠	健康づくりキャンペーン	6/1～7/31	89人	地区住民 18歳以上	有	各自参加
	ポッチャ大会	緊急事態宣言のため中止		地区住民	有	
	グラウンドゴルフ大会	雨天の為中止		地区住民	有	
	大ウォーキング大会	11月28日	120人	地区住民	有	
	ポッチャ大会	12月12日	27人	地区住民	有	
	ソフトバレーボール大会	1月16日	24人	地区住民	有	
	鹿嶋市地区対抗球技大会	蔓延防止重点措置につき中止		地区住民	有	
	チャレンジハイキング	蔓延防止重点措置につき中止		地区住民	有	
はまなす	健康づくり教室	11月2日	32人	はまなす 地区住民	無	
	スポーツ大会 (ポッチャ・グラウンドゴルフ・ ウォーキング等)	11月21日	157人	はまなす 地区住民	無	
	ソフトバレーボール大会	12月5日	28人	はまなす 地区住民	無	
大野	ポッチャ大会	10月14日	51人	大同東 地区住民	有	
	ポッチャ大会	10月21日	55人	大同西 地区住民	有	
	はりきりウォーキング	6/1～6/30	27人	大野公民館 地区住民	有	
	はりきりウォーキング	11/1～11/30	32人	大野公民館 地区住民	有	

参加者合計 1,992人

●各種スポーツ団体事業

○特定非営利活動法人鹿嶋市スポーツ協会 ……15

○特定非営利活動法人かしまスポーツクラブ ……23

◆特定非営利活動法人 鹿嶋市スポーツ協会◆

□名 称：特定非営利活動法人鹿嶋市スポーツ協会

令和4年2月：特定非営利活動法人鹿嶋市体育協会から名称変更

□目 的：市内におけるスポーツ団体等を統括し，生涯スポーツの普及及び進行を促進し，もって市民の健康増進と体力の向上を図り，健康で明るい鹿嶋市民の育成に寄与する。

□設 立：昭和43年5月

法人化：平成20年4月

名称変更：令和4年2月

□会員数：6, 186名

□団体数：社会人【18競技227団体】

中学生【9競技47団体】

少年団【9競技31団体】

かしまスポーツクラブ

鹿嶋陸上クラブ

□指定管理施設：平成20年度～令和3年度

- ・鹿嶋市立カシマスポーツセンター
- ・ト伝の郷運動公園多目的球技場
- ・鹿嶋市立大野第1球場
- ・鹿嶋市立はまなす公園球場

令和3年度 特定非営利活動法人鹿嶋市体育協会 組織図

令和3年5月27日

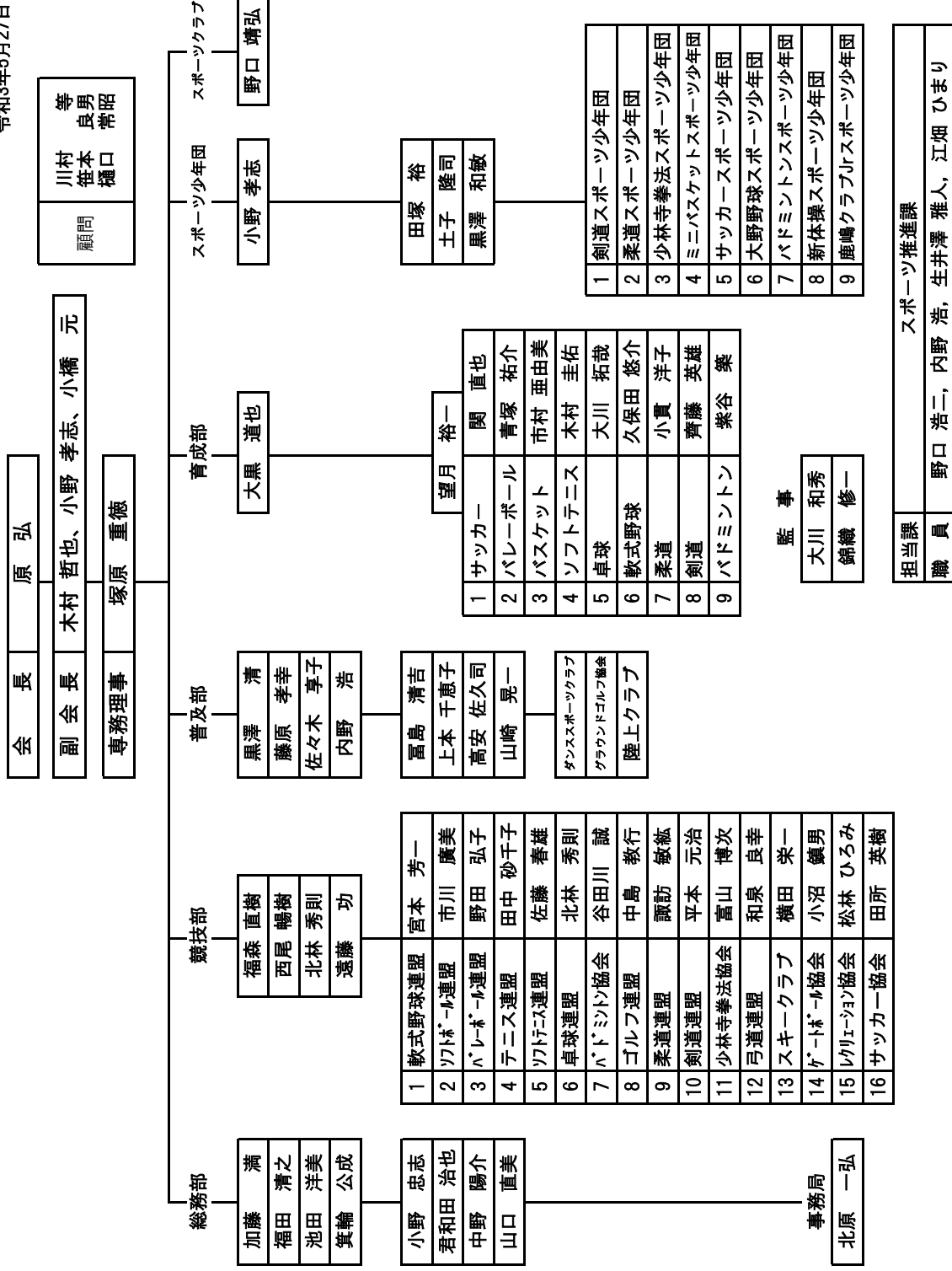

令和3年度 鹿嶋市体育協会加盟団体一覧表

【競技部16団体・普及部2団体】

〔会員数 6,186人〕

R03.03.31現在

No	団体名	団体数	会員数	代表者	設立年月日
1	鹿嶋市軟式野球連盟	25	700	福森 直樹	S56.3.1
2	鹿嶋市テニス連盟	13	182	君和田 毅	S53.4.21
3	鹿嶋市ソフトテニス連盟	3	50	額賀 富雄	S60.5.10
4	鹿嶋市ママさんバレーボール連盟	4	60	野田 弘子	S47.4.1
5	鹿嶋市ソフトボール連盟	16	300	白川 勇	H8.4.1 (S53.4.21)
6	鹿嶋市弓道連盟	1	20	小堀 富男	S53.4.1
7	鹿嶋市卓球連盟	4	95	北林 秀則	S53.4.1
8	鹿嶋市剣道連盟	1	63	宮本 尚明	S60.4.1
9	鹿嶋市柔道連盟	8	115	諏訪 敏紘	S50.12.1
10	鹿嶋市少林寺拳法協会	4	100	富山 博次	S57.4.1
11	鹿島スキークラブ	1	20	横田 榮一	S55.12.21
12	鹿嶋市バドミントン協会	45	500	福本 明	S58.10.1
13	鹿嶋市ゴルフ連盟	1	100	中島 教行	H11.4.1
14	鹿嶋市ゲートボール協会	4	30	小沼 鎮男	S62.1.10
15	鹿嶋市レクリエーション協会	45	350	万道 博志	H4.4.28
16	鹿嶋市サッカー協会	6	150	内野 浩	H6.6.3
17	鹿嶋ダンススポーツクラブ	1	14	内田 國彦	H7.10.6
18	鹿嶋市グラウンド・ゴルフ協会	45	424	高安 佐久司	H18.4.14
計(A)		227	3,273		

【育成部】

No	団体名	団体数	会員数	理事名	学校名	設立年月日
1	卓球	6	170	大川 拓哉	平井中学校	S57.4.1
2	サッカー	5	150	木之内 義人	高松中学校	S57.4.1
3	バスケットボール	9	300	市村 亜由美	鹿島中学校	S54.4.1
4	バレーボール	6	150	青塚 裕介	鹿島中学校	S57.4.4
5	ソフトテニス	5	120	木村 圭佑	鹿島中学校	S47.4.1
6	軟式野球	5	60	久保田 悠介	鹿野中学校	S63.4.1
7	柔道	3	30	小貫 洋子	平井中学校	S57.4.1
8	剣道	5	50	齊藤 英雄	大野中学校	S57.4.8
9	バドミントン	3	100	紫谷 築	清真学園	S57.4.1
計(B)		47	1,130			

【その他の団体】

No	団体名	団体数	会員数	代表者	設立年月日
1	鹿嶋市スポーツ少年団	31	660	小野 孝志	S51.4.1
2	かしまスポーツクラブ	1	960	小野 忠志	H13.5.27
3	鹿嶋陸上クラブ	1	163	山崎 晃一	H27.4.1
計(C)		33	1,783		
体育協会総計		307	6,186		

令和3年度 鹿嶋市スポーツ協会スポーツ教室事業一覧

●自由参加型教室参加者数

No.	教室名	開催期日		利用者総数	平均利用者数
1	リラックスヨガ(火曜朝ヨガ)	毎週 火曜日	10:30～11:30	841	28.0
2	バランスボール		11:45～12:45	298	10.3
3	健康体力づくり		13:30～14:30	322	10.7
4	リラックスヨガ(火曜夜ヨガ)	火曜日 週替開催	18:30～19:30	71	11.8
5	パワーヨガ(火曜夜ヨガ)			73	10.4
6	きれいになるヨガ(火曜夜ヨガ)			82	11.7
7	ひねる体幹トレーニング	水曜日	10:30～11:30	12	2.4
8	はじめてのエアロ	隔週 水曜日	13:30～14:30	125	11.4
9	骨盤調整ストレッチ			170	13.1
10	ステップアップ太極拳	毎週 木曜日	10:00～11:30	325	11.6
11	ピラティス		13:30～14:30	776	25.9
12	ボクサビクス		19:00～20:00	421	16.2
13	フリーヨガ(金曜リラックスヨガ)	毎週 金曜日	9:15～10:15	571	19.7
14	入門太極拳		10:45～12:15	102	3.6
計				4,189	15.0

令和3年度 鹿嶋市スポーツ協会主要事業結果一覧

競技部事業

NO	団体名	事業名	開催日	会場	種別	優勝	準優勝	人数
1	軟式野球連盟	第98回 鹿嶋市野球大会	4/4～6/27	高松緑地野球場	—	ケイズ	チームCB	- 名
		第99回 鹿嶋市野球大会	—	高松緑地野球場	大会中止			- 名
2	テニス連盟	クラブ対抗戦・上期	5/9	鹿島ハイツ	Aクラス	グリーン	エクサーブ	108 名
					Bクラス	鹿島ローン-A	S&SLTC-A	
					Cクラス	KSC-A	シトロン	
					Dクラス	鹿島ローン-C	BEAT∞	
		春季ダブルス大会	6/5	鹿島ハイツ	スーパー エキサイト	金城・佐藤 (鹿島ローン)	渡辺・軍司 (グリーン・鹿島ローン)	46 名
					エキサイト	高梨・宮内 (アリス)	菊池・川井 (TTC)	
		秋季ダブルス大会	—	—	大会中止			- 名
		テニスの日 テニス教室	—	—	大会中止			- 名
		かしまオープンテニス大会	—	—	大会中止			- 名
		チーム対抗戦	—	—	大会中止			- 名
クラブ対抗戦・下期	11/14	鹿島ハイツ	Aクラス	エクサーブ	グリーン	90 名		
			Bクラス	鹿島ローンA	テニッシュ レディース			
			Cクラス	日本製鉄	シトロン			
			Dクラス	鹿島ローンC	BEAT∞			
親睦お楽しみ会	R4.1/9	鹿島ハイツ	—	—	—	61 名		
3	ソフトテニス連盟	令和3年度 鹿島レ ディース ソフトテニス大会	6/13	テニスランド鹿島	—	香取・大嶋 (鹿島レディース)	鈴木・伊藤 (鹿島レディース)	21 名
		令和3年度 鹿嶋杯 ソフトテニス大会	12/19	鹿島ハイツ	大会中止			- 名
4	ママさん バレーボール 連盟	第1回 鹿嶋市ママさん バレーボール交流大会	11/14	まちづくりセ ンター体育 館	順位は決めず総あたり			42 名
		第2回 鹿嶋市ママさん バレーボール交流大会	12/12	スポーツセンター	予選2ブロック 決勝トーナメント 優勝・準優勝ともに他市のチーム			90 名
		第3回 鹿嶋市ママさん バレーボール交流大会	R4.2.6	まちづくりセ ンター体育 館	大会中止			名
5	ソフトボール連盟	第26回 鹿嶋市ソフトボール連盟 会長杯 春季大会	4/18	ト伝の郷	Aブロック	鹿島クラブ	Sunday's	201 名
					Bブロック	ボンクラーズ	かしま野オールドスターズA	
		第26回 鹿嶋市ソフトボール連盟 会長杯 夏季大会	7/11	ト伝の郷	Aブロック	日鉄ステンレスSC	鹿島クラブ	84 名
					Bブロック	かしま野オールドスターズA	かしま野オールドスターズB	
		第26回 鹿嶋市ソフトボール連盟 会長杯 秋季大会	10/24	はまなす球場	Aブロック	日鉄ステンレスSC	チェリーボーイズ	50 名
Bブロック 大会中止								

NO	団体名	事業名	開催日	会場	種別	優勝	準優勝	人数
6	鹿嶋市弓道連盟	鹿嶋市 弓道大会	12/5	スポーツセンター	大会中止			- 名
7	卓球連盟	第63回鹿嶋オープン卓球大会	9/20	カシマスポーツセンター	大会中止			- 名
		第64回鹿嶋オープン卓球大会	R4.3/7	カシマスポーツセンター	大会中止			- 名
		練習会	R4.3/20	カシマスポーツセンター	—	—	—	22 名
8	剣道連盟	令和3年度 鹿嶋地区 剣道伝達 講習会協力	5月ごろ	鹿嶋神宮道場	中止			-
		鹿嶋地区 中学生 技術指導協力	11月ごろ	市内中学校				
9	柔道連盟	令和3年度 鹿嶋市 柔道大会	10/24	はまなす公民館	大会中止			- 名
10	少林寺拳法協会	育成・派遣事業		鹿嶋ほか	—	—	—	- 名
11	鹿嶋スキークラブ	第1回 合宿 茨城県指導員研修会	12月ごろ	丸沼スキー場	—	—	—	3 名
		第2回 合宿 茨城県技術選手権大会	1月ごろ	丸沼スキー場	—	—	—	3 名
		第3回 合宿	2月ごろ	岩鞍スキー場	—	—	—	3 名
		第4回 合宿 茨城県準指導員検定会	3月ごろ	米沢スキー場	—	—	—	3 名
12	バドミントン協会	審判講習会	10月 11月	スポーツセンターセンター	—	—	—	5チーム
13	ゴルフ連盟	茨城県アマチュア連盟一般団体戦予選	7/8	桜ゴルフ倶楽部	—	—	—	126 名
		鹿行地区対抗ゴルフ大会	10月	白帆カントリークラブ	—	—	—	130 名
14	ゲートボール協会	豊郷いきいきゲートボール大会	6/25	豊郷まちづくりセンター	—	ハッピー	須賀	20 名
		鹿嶋市 体育協会長杯 ゲートボール大会	7/23	豊郷まちづくりセンター	—	ドリーム	オールジャンティ	20 名
		鹿嶋市ゲートボール協会長杯 ゲートボール大会	10/29	豊郷まちづくりセンター	—	ハッピー	ドリーム	16 名
		鹿嶋市 新春ふれあい ゲートボール親善大会	R4.1/13	豊郷まちづくりセンター	—	塚原チーム	中村チーム	16 名
15	レクリエーション協会	第1回レクリエーション大会	未定	未定	大会中止			- 名
		第2回レクリエーション大会	未定	未定	大会中止			- 名
16	サッカー協会	鹿嶋市 社会人サッカーリーグ	5月～11月	市内グラウンド	—	BOYS	小見川FC	150 名
		鹿嶋市 社会人サッカー選手権大会	R4.3月～4月	ト伝の郷 カシマ サッカースタジアム	—	鹿嶋サッカークラブ	BOYS	150 名

育成部事業

NO	団体名	事業名	開催日	会場	種別	優勝	準優勝	人数	
17	育成部 卓球	第29回 鹿嶋リーグ中学生卓球大会	12/18	スポーツセンター	男子	神栖第三中学校	玉造中学校	608 名	
					女子	旭中学校	神栖第四中学校		
		第41回 鹿嶋杯 中学生卓球大会	R4.2/23	スポーツセンター	大会中止			- 名	
18	育成部 サッカー	第78回 鹿嶋杯 中学生サッカー大会	12/4	ト伝の郷	—	鹿島中学校	大野中学校	240 名	
19	育成部 バレーボール	第25回 鹿嶋スプリング カップ 中学生バレーボール大会	4/29	カシマスポーツセンター	—	鹿島中学校	神栖第二中学校	300 名	
		第25回 鹿嶋サマー カップ 中学生バレーボール大会	8/21	カシマスポーツセンター	大会中止			- 名	
		第54回 鹿嶋杯 中学生バレーボール大会	R4.1/15	カシマスポーツセンター	—	銚田南中学校	神栖第二中学校	500 名	
20	育成部 バスケット ボール	鹿嶋杯 中学生 バスケットボール交流大会	5/23	カシマスポーツセンター	男子	大野中学校	清真学園中学校	600 名	
					女子	鹿野中学校	大野中学校		
		鹿嶋ウインター杯	11/13・14	スポーツセンター	大会中止			- 名	
		鹿嶋ジュニア杯	R4.2/11	スポーツセンター	大会中止			- 名	
21	育成部 ソフトテニス	春季 鹿嶋杯 中学生ソフトテニス大会	5/29	鹿島ハイツ	男子	潮来第一中学校	鹿野中学校	264 名	
					女子	玉造中学校	潮来第一中学校		
		冬季 鹿嶋杯 中学生ソフトテニス大会	R4.2/5	鹿島ハイツ	男子	大会中止			-
	R4.2/6	鹿島ハイツ	女子	大会中止					
22	育成部 軟式野球	鹿嶋杯 中学生軟式野球大会	5/23、30、6/12	市内中学校 高松緑地野球場	—	鹿島中学校	大野中学校	120 名	
23	育成部 柔道	令和3年度 鹿嶋杯中学生柔道大会	R4.1/29	スポーツセンター	大会中止			- 名	
24	育成部 剣道	鹿嶋市 中学生 剣道大会	R4.4/29	スポーツセンター	—	—	—	50 名	
25	育成部バドミントン	令和3年度 鹿嶋杯 中学生バドミントン大会	R4.2/6	スポーツセンター	女子	シングルス	添田(大野中)	松本(平井中)	20 名
					男子	シングルス	大会中止		- 名

普及部事業

NO	団体名	事業名	開催日	会場	種別	優勝	準優勝	人数
26	ダンススポーツクラブ	鹿嶋ダンススポーツフェスティバル	12/12	カシマススポーツセンター		開催中止		- 名
27	ボウリング連盟	退会のため活動無し	—		—	—	—	- 名
28	グラウンドゴルフ協会	ねんりんピック記念大会	11/1	ト伝の郷	—	—	—	400 名
		年間王座交流大会	R4.3/18	ト伝の郷	—	—	—	400 名
29	陸上クラブ	第153回茨城県中学生陸上記録会	8/30	笠松運動公園 陸上競技場	記録会のため表彰無し			10 名
		第154回茨城県中学生陸上記録会	9/19	笠松運動公園 陸上競技場	記録会のため表彰無し			6 名
		第60回茨城県中学生新人記録会	10/1、2	笠松運動公園 陸上競技場	記録会のため表彰無し			5 名
		※小学生はコロナ感染拡大防止のため競技会は実施されず。						
30	普及部事業	令和3年度 鹿嶋市フットサル大会	12/11、12/12	ト伝の郷	小学3・4年	UKボーイズ	4-3(鹿島小)	800 名
					小学5・6年	日の出小6年生	豊津男子	
					小学女子	UKガールズ	豊津女子	
					中学生	鹿島中学校C	鹿島中学校D	
					チャンピオン	タカミトFC	BOOYS	
					エンジョイ	バナナマン	コロチキ	
					レディース	じろっちFC	鹿島中学校 レディース	

◆特定非営利活動法人 かしまスポーツクラブ◆

□名 称:特定非営利活動法人 かしまスポーツクラブ

□設 立:平成13年5月(法人化:平成15年4月)

□会員数:1,073名

□エリアサービス:水泳, グランドゴルフ, テニス, ラージ卓球, 卓球,
ユニカール, バレーボール, スポーツチャンバラ,
バドミントン, ショートテニス, 空手, よさこいソーラン,
スポーツ吹矢, ファイト2

□指定管理施設:平成18年度～

- ・高松緑地
(プール, 多目的球技場, 野球場, 庭球場)
- ・鹿嶋市立高松球場
- ・鹿嶋市立北海浜多目的球技場

平成28年度～

- ・鹿嶋市まちづくり市民センター体育館・庭球場

令和元年度～

- ・いきいきゆめプール
- ・高松緑地(クラブハウス)

特定非営利活動法人(NPO)かしまスポーツクラブ組織図(令和2～3年度)

* は定款に定められた会議を示す

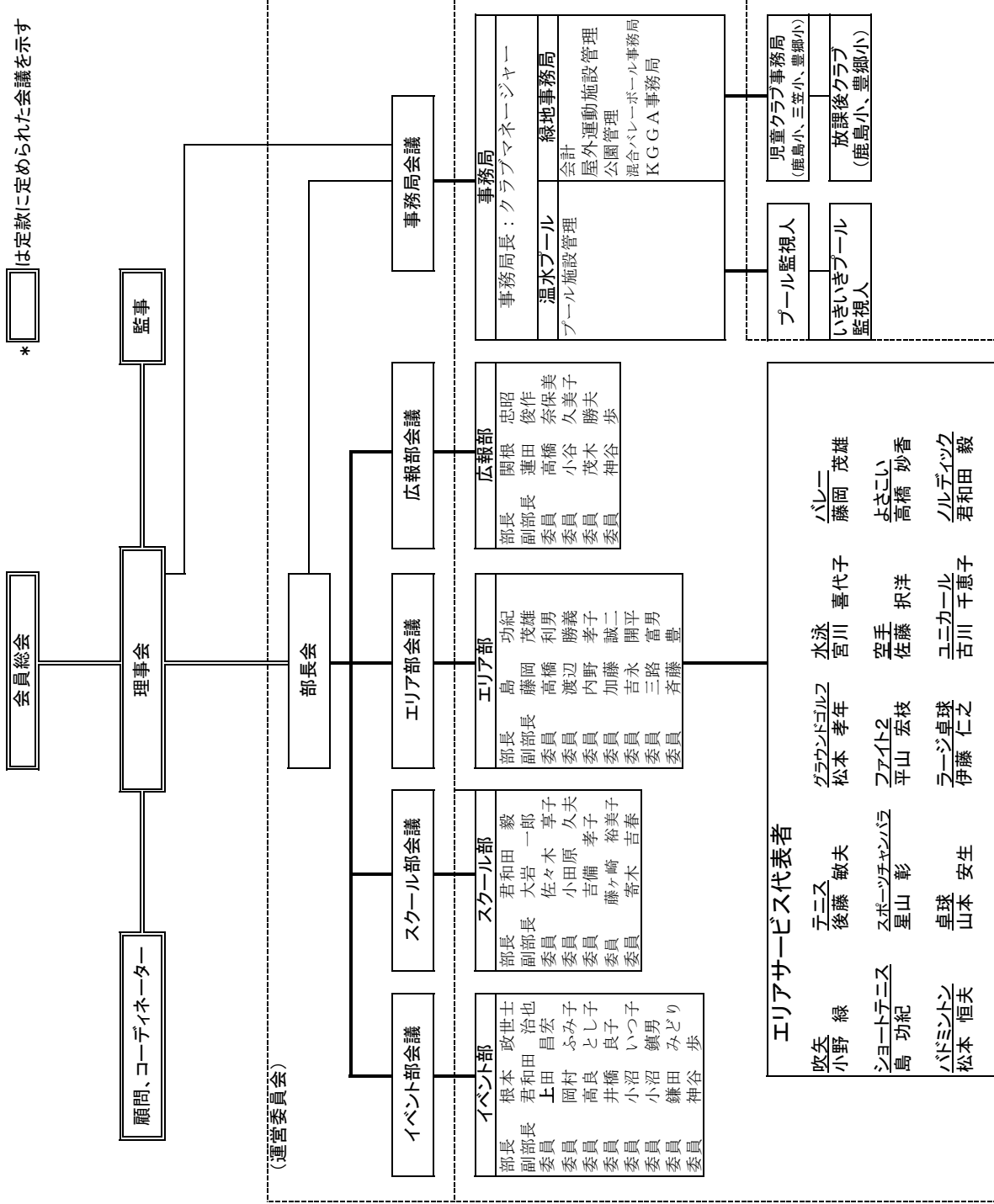

役員名簿			
番号	役職	氏名	備考
1	理事長	小野 忠志	
2	副理事長	飯本 節子	クラブマネージャー兼務
3	理事	君和田 治也	
4	理事	高橋 利男	
5	理事	福田 清之	
6	理事	根本 政世士	
7	理事	関根 忠昭	
8	理事	大岩 一郎	
9	理事	藤岡 茂雄	
10	理事	君和田 毅	
11	監事	上田 昌宏	
12	監事	諏訪 敏敏	

コーディネーター	柳沢 和雄	筑波大学教授

エリアサービス代表者			
吹矢 小野 緑	テニス 後藤 敏夫	水泳 宮川 喜代子	バレー 藤岡 茂雄
シヨートテニス 島 功紀	スポーツチャンバラ 星山 彰	フアイト2 平山 宏枝	よさこい 高橋 妙香
バドミントン 松本 恒夫	卓球 山本 安生	ユニカール 古川 千恵子	ノルディック 君和田 毅

かしまスポーツクラブ会員状況

R4.4.26

会員種別		人数
団体	大人	0
	子供	0
	シニア	0
個人	大人	152
	子供	136
	シニア	566
ファミリー	大人	129
	子供	81
	シニア	9
計		1,073

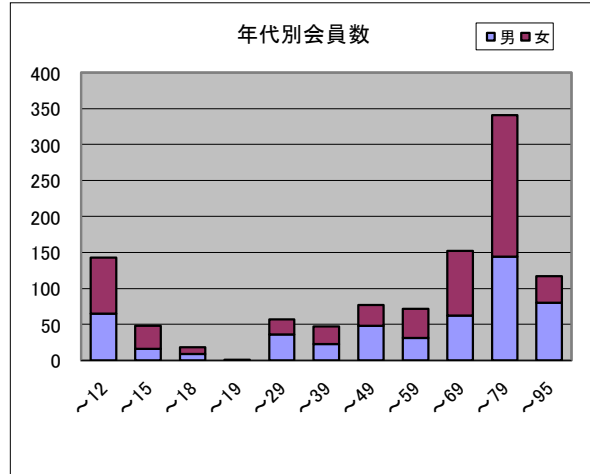

会員種別		人数	男	女
会員数	大人	281	153	128
	子供	217	94	123
	シニア	575	268	307
計		1,073	515	558
ファミリー数		29		

年齢別クラブ会員数

年齢条件	No	男	女	計	比率
1 ~12	1	65	78	143	13%
13 ~15	2	16	32	48	4%
16 ~18	3	9	9	18	2%
19 ~19	4	1	0	1	0%
20 ~29	5	36	21	57	5%
30 ~39	6	23	24	47	4%
40 ~49	7	48	29	77	7%
50 ~59	8	31	41	72	7%
60 ~69	9	62	90	152	14%
70 ~79	10	144	197	341	32%
80 ~95	11	80	37	117	11%
合計		515	558	1,073	100%

＜かしまスポーツクラブの事業＞

「かしまスポーツクラブ」は、文部科学省が認定した総合型地域スポーツクラブです。平成 11 年から 2 年間の準備期間を経て、平成 13 年 5 月 27 日から高松緑地を拠点として、休館日を除くほぼ毎日市民センター体育館や温水プールを使用し、様々な種目のエリアサービス（指導者を配置してスポーツの場を提供するサービス）を会員の皆さんに提供しています。

エリアサービス種目紹介



スポーツチャンバラ



ユニカール



ショートテニス



テニス



空手



水泳



ファイト2



バレーボール



グラウンドゴルフ



バドミントン



卓球(ラージボール含)



よさこいソーラン

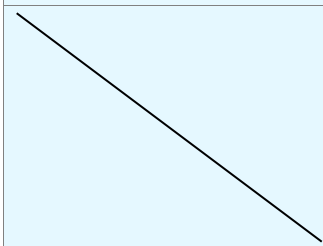

スポーツ吹矢

令和3年度実施事業

1. スポーツ教室

教室名・種目名		指導者名	開催期間	回数	会員	非会員	計	開催場所	備考
シェイプアップアクア教室 (水曜日)	第1期	KSC 登録指導員	4/7～6/16	10	83	0	83名	緑地 温水プール	毎週水曜日
	第2期		6/23～11/10	10	64	0	64名		
	第3期		11/17～1/26	10	74	0	74名		
	第4期		2/23～3/23	5	38	0	38名		
シェイプアップアクア教室 (金曜日)	第1期	KSC 登録指導員	4/9～6/11	10	81	0	81名	緑地 温水プール	毎週金曜日
	第2期		6/18～11/5	10	64	0	64名		
	第3期		11/12～1/28	10	51	0	51名		
	第4期		2/25～3/25	5	27	0	27名		
成人水泳教室 (クロール、背泳コース)	第1期	KSC 登録指導員	4/8～6/17	10	22	10	32名	緑地 温水プール	毎週木曜日
	第2期		6/24～11/11	10	23	10	33名		
	第3期		11/18～1/27	10	35	10	45名		
	第4期		2/24～3/24	5	9	5	14名		
あめんぼ教室	第1期	KSC 登録指導員	4/9～6/25	10	45	0	45名	緑地 温水プール	毎週木曜日
	第2期		7/2～11/12	10	49	0	49名		
	第3期		11/19～3/25	13	54	0	54名		
健康水中運動	第1期	KSC 登録指導員	4/8～6/24	10	83	10	93名	緑地 温水プール	毎週木曜日
	第2期		7/15～12/16	10	68	10	78名		
	第3期		12/23～3/31	10	61	10	71名		
水中バレーボール教室	第1期	KSC 登録指導員	4/7～6/16	10	117	10	127名	緑地 温水プール	毎週水曜日
	第2期		6/23～11/10	10	142	10	152名		
	第3期		11/17～1/26	10	144	10	154名		
	第4期		2/23～3/23	5	64	5	69名		
水中バレーボール教室	第1期	KSC 登録指導員	4/15～7/22	15	184	0	184名	いきいき ゆめプール	毎週木曜日
	第2期		9/2～12/23	10	151	0	151名		
	第3期		1/27～3/31	7	98	0	98名		
イルカ水泳教室 (子供向け水泳)	第1期1部	KSC 登録指導員	5/14～7/30 18:00～19:00	10	40	80	120名	いきいき ゆめプール	毎週金曜日
	2部		19:00～20:00	10	20	100	120名		
	第2期1部		10/15～12/24 18:00～19:00	10	30	70	100名		
	2部		19:00～20:00	10	10	90	100名		
	第3期		2/25～3/25	5	10	38	48名	緑地温水プール	
初心者向け水泳教室(クロール)	第1期	KSC 登録指導員	5/12～7/21	10	51	20	71名	いきいき ゆめプール	毎週木曜日
	第2期	KSC 登録指導員	10/8～12/10	10	81	10	91名		
	第3期	KSC 登録指導員	1/21～3/25	7	84	7	91名		
太極拳教室	1期	KSC 登録指導員	10/13～12/15	11	62	33	95名	いきいきゆめプー ル	13:00～15:00
	第2期	KSC 登録指導員	1/19～3/25	10	73	20	93名	トレーニング室	13:00～15:01
成人水泳教室(背泳)	第1期	KSC 登録指導員	5/7～7/9	10	92	10	102名	いきいき ゆめプール	毎週水曜日 9:00～10:00
	第2期		10/20～12/22	10	43	10	53名		
	第3期		1/19～3/23	7	34	21	55名		
らくらく水泳教室	第1期	KSC 登録指導員	4/8～7/1	10	21	0	21名	緑地温水プール	毎週木曜日
ルディックウォーキング		KSC 登録指導員1人	5/30	1	27	12	39名	潮来あやめ祭り	8:30～12:00
		KSC 登録指導員1人	11/2	1	19	12	31名	水郷県民の森	9:30～12:00
		KSC 登録指導員2人	3/27	1	22	12	34名	水郷県民の森	9:30～12:00
夏休み児童水泳教室	第1期	KSC 登録指導員	7/21～7/23	3	95名		緑地温水プール	14:00～16:00	
	第2期		7/28～7/30	3	106名			14:00～16:00	
	第3期		8/4～8/6	2	53名			18:00～20:00	
春休み児童水泳教室	第1期	KSC 登録指導員	3/29～3/31	3	45名		緑地温水プール	13:00～14:30	
春休み児童水泳教室	第1期	KSC 登録指導員	3/29～3/31	3	61名		いきいきゆめプール	13:00～14:30	
幼児アスレチック教室	第1期	KSC 登録指導員	5/19～3/31	年間	462名		緑地多目的広場 高松緑地温水プール	15:15～16:45	
支援教室		KSC 登録指導員	4/23～3/20	10	100名		緑地温水プール	指定日の日曜日	
吹矢教室		小野 緑	コロナ感染予防の為、中止				市民センター体育館	指定日の水・土曜日	
参加人数合計					4117名				

2. イベント事業

事業名	実施時期	開催日数	会員	一般	開催場所	備考
健幸ウォーキング	5/1	5/1~2/28	115名		各自	
ヘルシーウォーキング	6/19	1	10名	10名	二本松寺	
ヘルシーウォーキング	10/24	1	2名	18名	神ノ池	
ヘルシーウォーキング	11/14	1	15名	1名	神の道	
吹矢ツアー	10/20	1	36名	1名	かみす防災アリーナ	
グラウンドゴルフツアー	12/10	1	23名		鹿島ハイツ	
参加人数合計			201名	30名		

3. 文化教室

事業名	実施時期	開催日数	会員	一般	開催場所	備考
オカリナ教室	7/7~9/29	8	5	5	緑地管理棟	10:00~12:00
	1/19~3/30	8	4	6	いきいきゆめプール	10:00~12:00
ハーバリウム教室	3/8	1	6	4	いきいきゆめプール	10:00~12:00
	3/23	1	3	7	緑地管理棟	10:00~12:00
参加人数合計			18名	22名		

4. 協力・協賛事業(スポーツ大会)

事業名	実施時期	開催日数	会員	一般	開催場所	備考
鹿嶋市グラウンドゴルフ協会 月例会等	4月~3月	9	2212名		ト伝の郷運動公園	200~250名/回
鹿嶋市混合バレーボール大会	6月~3月	3	430名		カシマスポーツセンター 市民センター体育館	200名/回
KASHIMA文化交流フェスティバル	7/30、7/31	2	---		市民センター	約200名/回

5. 指導者育成事業

事業名	実施時期	開催日数	参加人数	開催場所	主催
茨城県総合型地域スポーツ協議会幹事会	4/16	1	1名	水戸市	茨城県教育委員会 公益財団法人日本体育協会
エリア連合会議	4/17	1	15名	市民センター研修室	NPO法人 かしまスポーツクラブ
茨城県総合型地域スポーツ協議会幹事会	4/21	1	1名	水戸市	茨城県教育委員会 公益財団法人日本体育協会
エリア連合会議	5/22	1	15名	市民センター研修室	NPO法人 かしまスポーツクラブ
茨城県総合型地域スポーツ協議会総会	6/10	1	1名	水戸市	茨城県教育委員会 公益財団法人日本体育協会
エリア代表者連絡会	6/19	1	13名	市民センター研修室	NPO法人 かしまスポーツクラブ
茨城県総合型地域スポーツ協議会幹事会	7/15	1	1名	水戸市	茨城県教育委員会 公益財団法人日本体育協会
エリア連合会議	7/17	1	11名	市民センター研修室	NPO法人 かしまスポーツクラブ
関東ブロックSCネットワーク	7/21	1	1名	オンライン会議	関東ブロック実行委員会
茨城県総合型地域スポーツ協議会幹事会	10/7	1	1名	水戸	茨城県教育委員会 公益財団法人日本体育協会
マネージャー養成講習会	10/18.19.20	1	1名	東京都	公益財団法人 日本スポーツクラブ協会
エリア連合会議	11/6	1	11名	市民センター研修室	NPO法人 かしまスポーツクラブ
関東ブロッククラブSCネットワークアクション	11/13.14	2	5名	群馬県高崎市	(公)日本スポーツ協会総合型地域スポーツクラブ全国協議会
総合型地域スポーツクラブ連携フォーラム	12/5	1	3名	那珂市	茨城県総合型スポーツクラブ協議会 (公)茨城県スポーツ協会
エリア連合会議	12/11	1	15名	市民センター研修室	NPO法人 かしまスポーツクラブ
鹿嶋市認定スポーツコーディネーター養成講座 かしまスポーツカレッジ	12/18～1/22	4	103名	市民センター カシマスポーツセンター	NPO法人かしまスポーツクラブ 鹿嶋市スポーツ推進課
エリア連合会議	1/22	1	16名	市民センター研修室	NPO法人 かしまスポーツクラブ
全国スポーツクラブ総会	2/22	1	1名	オンライン会議	公益財団法人 日本スポーツクラブ協会
エリア連合会議	3/26	1	15名	市民センター研修室	NPO法人 かしまスポーツクラブ
参加人数合計			230名		

6. 受託事業

事業名	実施時期	延べ人数	日数	対象者	開催場所	備考	
シニア(水泳教室)	第1期	5/25～10/22	186名	27	概ね60歳以上	高松緑地温水プール	介護長寿課
	第2期	コロナの為 中止		27	概ね60歳以上	高松緑地温水プール	介護長寿課
	第3期	11/17～3/30	193名	27	概ね60歳以上	いきいきゆめプール	介護長寿課
高齢者筋力向上 トレーニング	第1期	6/10～8/5	55名	8	65歳以上	大野ふれあいセンター	文化スポーツ振興事業団
	第2期	10/7～11/25	15名	8	65歳以上	大野ふれあいセンター	文化スポーツ振興事業団
	第3期	1/13～1/27	15名	3	65歳以上	大野ふれあいセンター	文化スポーツ振興事業団
大野フォローアップ教室	年間	4/1～3/31	926名	73	65歳以上	大野ふれあいセンター	文化スポーツ振興事業団
フォローアップ教室	年間	4/2～3/29	2067名	72	65歳以上	勤労文化会館	文化スポーツ振興事業団
高齢者スクエア ステップ体操	第1期	5/11～11/23	92名	10	65歳以上	まちづくり市民センター	介護長寿課
	第2期	11/24～3/30	58名	10		いきいきゆめプール	
高齢者スクエアステップ フォローアップ教室	年間	11/16～3/30	270名	10	65歳以上	まちづくり市民センター いきいきゆめプール	介護長寿課
三笠小児童クラブ	年間	年間	24135名		小学生	三笠小学校	社会教育課
鹿島小児童クラブ	年間	年間	23304名		小学生	鹿島小学校	社会教育課
豊郷小児童クラブ	年間	年間	9563名		小学生	豊郷小学校	社会教育課
豊郷小放課後子ども教室	年間	年間	2338名		小学生	豊郷小学校	社会教育課
鹿島小放課後子ども教室	年間	年間	2812名		小学生	鹿島小学校	社会教育課

●スポーツ施設概要・利用状況

○スポーツ施設概要	…31
○スポーツ施設利用状況	
○鹿嶋市スポーツ施設指定管理一覧	…46
○令和3年度スポーツ施設整備一覧	…47

◆スポーツ施設概要

1 鹿嶋市立カシマスポーツセンター

竣工 平成8年3月(1期工事)
 (メインアリーナ, 剣道場, 柔道場,
 トレーニング室, レストラン)
 平成9年3月(2期工事)
 (サブアリーナ, 弓道場)

場所 鹿嶋市神向寺23番地2

敷地面積 43,970 m²
 建築面積 9,998 m²
 延床面積 12,240 m²

【鉄骨, 鉄筋コンクリート造(地上3階)】



施設概要 メインアリーナ 2,046 m²【バスケットボール3面, バレーボール4面, ハドミントン12面,
 剣道8面, 柔道8面, 卓球16面, ランニングコース 230m(2階)】
 サブアリーナ 704 m²【バスケットボール1面, バレーボール1面, ハドミントン4面,
 卓球8面, テニスコート1面】
 柔道室(2面)450 m²
 剣道場(2面)450 m²
 弓道場(近的6人立ち)
 トレーニング室 360 m² 平成 28 年 4 月 8 日リニューアル
 大会議室 135 m²(3部屋に分割可)

指定管理者 令和3年度まで 特定非営利活動法人 鹿嶋市スポーツ協会
 令和4年度から 株式会社 鹿島アントラーズ エフ・シー

利用人数

(人)

年度	メイン アリーナ	サブ アリーナ	柔道場	剣道場	弓道場	会議室	トレー ニング 室	合計	備考
H27	44,038	25,706	11,209	5,598	1,651	9,276	18,293	115,771	
H28	55,379	14,869	10,654	6,275	1,558	13,549	21,134	123,418	
H29	42,044	18,634	10,472	6,257	1,525	13,877	26,020	118,829	
H30	46,251	17,495	12,441	8,951	1,471	16,214	24,242	127,065	
R元	11,692	4,936	1,634	1,537	398	10,732	4,906	35,835	7~3月 大規模改修 工事
R2	14,505	5,640	3,966	4,947	861	3,247	6,536	39,702	
R3	11,758	2,467	2,694	2,726	750	3,259	4,104	27,758	

鹿嶋市立カシマスポーツセンター施設専用使用料

(単位:円)

施設名／種別			使用区分	使用料	
メインアリーナ	アマチュアスポーツに使用する場合	入場料を徴収しない場合	1時間までごと	2,200	
		入場料を徴収する場合	1時間までごと	6,600	
	その他の催物に使用する場合	入場料を徴収しない場合	営利を目的としない場合	1時間までごと	6,600
		入場料を徴収する場合	営利を目的とする場合	1時間までごと	22,000
サブアリーナ	アマチュアスポーツに使用する場合	入場料を徴収しない場合	1時間までごと	1,100	
		入場料を徴収する場合	1時間までごと	3,300	
	その他の催物に使用する場合	入場料を徴収しない場合	営利を目的としない場合	1時間までごと	3,300
		入場料を徴収する場合	営利を目的とする場合	1時間までごと	11,000
弓道場	アマチュアスポーツに使用する場合	入場料を徴収しない場合	1時間までごと	1,100	
		入場料を徴収する場合	1時間までごと	3,300	
	その他の催物に使用する場合	入場料を徴収しない場合	営利を目的としない場合	1時間までごと	3,300
		入場料を徴収する場合	営利を目的とする場合	1時間までごと	11,000
柔道場	アマチュアスポーツに使用する場合	入場料を徴収しない場合	1時間までごと	1,100	
		入場料を徴収する場合	1時間までごと	3,300	
	その他の催物に使用する場合	入場料を徴収しない場合	営利を目的としない場合	1時間までごと	3,300
		入場料を徴収する場合	営利を目的とする場合	1時間までごと	11,000
剣道場	アマチュアスポーツに使用する場合	入場料を徴収しない場合	1時間までごと	1,100	
		入場料を徴収する場合	1時間までごと	3,300	
	その他の催物に使用する場合	入場料を徴収しない場合	営利を目的としない場合	1時間までごと	3,300
		入場料を徴収する場合	営利を目的とする場合	1時間までごと	11,000
会議室1～5	アマチュアスポーツに使用する場合	入場料を徴収しない場合	1時間までごと	550	
		入場料を徴収する場合	1時間までごと	1,650	
	その他の催物に使用する場合	入場料を徴収しない場合	営利を目的としない場合	1時間までごと	1,650
		入場料を徴収する場合	営利を目的とする場合	1時間までごと	5,500
控室1～4	アマチュアスポーツに使用する場合	入場料を徴収しない場合	1時間までごと	330	
		入場料を徴収する場合	1時間までごと	990	
	その他の催物に使用する場合	入場料を徴収しない場合	営利を目的としない場合	1時間までごと	990
		入場料を徴収する場合	営利を目的とする場合	1時間までごと	3,300

備考

- 1 メインアリーナにおいて、施設の1/2又は1/4の施設を使用する場合は、それぞれの使用料の1/2又は1/4の額とする。
- 2 柔道場、剣道場において、施設の1/2の施設を使用する場合は、それぞれの使用料の1/2の額とする。
- 3 入場料を徴収する場合の「入場料」とは、いずれの名義を問わず、入場者から徴収する入場の対価をいう。
- 4 使用料に10円未満の端数が生じたときは、これを切り捨てる。

鹿嶋市立カシマスポーツセンター施設個人使用料

(単位:円)

施設名	使用者区分	使用区分	使用料
メインアリーナ	一般	1人1回	330
サブアリーナ	高校生		220
トレーニングコース トレーニング室 弓道場 柔道場 剣道場	中学生以下		110
備考 1 使用区分の1人1回とは、3時間ごととする。			

※市内に在住又は在勤でない方は、上記使用料の1.5倍の使用料とする。

鹿嶋市立カシマスポーツセンター 照明設備等使用料

(単位:円)

施設名	種別	使用区分	使用料
メインアリーナ	100ルクス照明設備	1時間までごと	330
	400ルクス照明設備		1,100
	750ルクス照明設備		2,200
	1500ルクス照明設備		2,750
サブアリーナ	850ルクス照明設備		660
	400ルクス照明設備		270
弓道場	400ルクス照明設備		220
柔道場	1000ルクス照明設備		550
剣道場	500ルクス照明設備		270
備考 1 メインアリーナにおいて、施設の1/2又は1/4の施設を使用する場合の照明使用料は、それぞれの1/2又は1/4の額とする。 2 使用料に10円未満の端数が生じたときは、これを切り捨てる。			

鹿嶋市立カシマスポーツセンター 冷暖房等使用料

(単位:円)

区分	施設名	使用区分	使用料	
暖房	メインアリーナ	1時間までごと	19,800	
	剣道場		師範席	330
			上段	330
	柔道場(師範席)		330	
冷房	メインアリーナ		19,800	
	剣道場		師範席	330
			上段	330
	柔道場(師範席)		330	
備考 1 メインアリーナにおいて、施設の1/2又は1/4の施設を使用する場合は、それぞれの使用料の1/2又は1/4の額とする。 2 使用単位は、1使用時間区分ごととする。 3 使用料に10円未満の端数が生じたときは、これを切り捨てる。				

2 ト伝の郷運動公園

竣工 平成3年6月
 改修 平成18年4月(多目的球技場人工芝化)
 平成30年3月(多目的球技場人工芝張替)

場所 鹿嶋市神向寺55番地1 他

面積 70,000 m²(公園)
 40,759 m²(多目的球技場)



◆多目的球技場

サッカー2面・ラグビー2面・ソフトボール4面
 少年サッカー6面・フットサル12面 観覧席約250席
 夜間照明4基(LED)

◆管理棟

鉄骨造平屋建て 延床面積210m²
 トイレ, 会議室, 男子更衣室(シャワー付), 女子更衣室(シャワー付), 倉庫

指定管理者 令和3年度まで 特定非営利活動法人 鹿嶋市スポーツ協会
 令和4年度から 株式会社 鹿島アントラーズ エフ・シー

ト伝の郷運動公園 施設専用使用料

(単位:円)

施設名/種別			使用区分	使用料		
多目的球技場	フットサルコート面	アマチュアスポーツに使用する場合	入場料を徴収しない場合	1時間までごと	660	
			入場料を徴収する場合	1時間までごと	1,980	
		その他の催し物に使用する場合	入場料を徴収しない場合	営利を目的としない場合	1時間までごと	1,980
				営利を目的とする場合	1時間までごと	5,940
			入場料を徴収する場合	営利を目的としない場合	1時間までごと	17,820
				営利を目的とする場合	1時間までごと	17,820
	1/4面	アマチュアスポーツに使用する場合	入場料を徴収しない場合	1時間までごと	880	
			入場料を徴収する場合	1時間までごと	2,640	
		その他の催し物に使用する場合	入場料を徴収しない場合	営利を目的としない場合	1時間までごと	2,640
				営利を目的とする場合	1時間までごと	7,920
			入場料を徴収する場合	営利を目的としない場合	1時間までごと	23,760
				営利を目的とする場合	1時間までごと	23,760
1/2面	アマチュアスポーツに使用する場合	入場料を徴収しない場合	1時間までごと	1,760		
		入場料を徴収する場合	1時間までごと	5,280		
	その他の催し物に使用する場合	入場料を徴収しない場合	営利を目的としない場合	1時間までごと	5,280	
			営利を目的とする場合	1時間までごと	15,840	
		入場料を徴収する場合	営利を目的としない場合	1時間までごと	47,520	
			営利を目的とする場合	1時間までごと	47,520	
全面	アマチュアスポーツに使用する場合	入場料を徴収しない場合	1時間までごと	3,520		
		入場料を徴収する場合	1時間までごと	10,560		
	その他の催し物に使用する場合	入場料を徴収しない場合	営利を目的としない場合	1時間までごと	10,560	
			営利を目的とする場合	1時間までごと	31,680	
		入場料を徴収する場合	営利を目的としない場合	1時間までごと	31,680	
			営利を目的とする場合	1時間までごと	95,040	

	場合	入場料を徴収する場合	1時間までごと	95,040	
管理棟	アマチュアスポーツに使用する場 合	入場料を徴収しない場 合	1時間までごと	220	
		入場料を徴収する場合	1時間までごと	660	
	その他の催し 物に使用する 場合	入場料を徴収しな い場合	営利を目的としない場合	1時間までごと	660
			営利を目的とする場合	1時間までごと	1,980
	入場料を徴収する場合	1時間までごと	5,940		

備考

1 入場料を徴収する場合の「入場料」とは、いずれの名義を問わず、入場者から徴収する入場の対価をいう。

2 使用料に10円未満の端数が生じたときは、これを切り捨てる。

※市内に在住又は在勤でない方は、上記使用料の1.5倍の使用料とする。

ト伝の郷運動公園多目的球技場 照明設備等使用料

(単位:円)

施設名	使用区分	使用料
ト伝の郷運動公園多目的球技場	全面	30分までごと 2,200
	1/2面	1,100

利用人数

(人)

H28年度	H29年度	H30年度	R元年度	R2年度	R3年度
114,663	36,521	100,365	92,508	72,016	84,210

3 鹿嶋市立大野第一球場・はまなす公園球場

◆鹿嶋市立大野第一球場



竣工 昭和48年9月1日
 場所 鹿嶋市和 1015 番地 1
 面積 10,480 m²
 施設概要 野球1面(硬式可)
 指定管理者 令和3年度まで 特定非営利活動法人 鹿嶋市スポーツ協会
 令和4年度から 株式会社 鹿島アントラーズ エフ・シー
 施設使用料 1時間までごと 220円
 ※市内に在住又は在勤でない方は、上記使用料の1.5倍の使用料とする。

利用人数

(人)

H28 年度	H29 年度	H30 年度	R 元年度	R2年度	R3年度
3,535	3,590	3,940	3,685	1,520	1,740

◆鹿嶋市立はまなす公園球場



竣工 昭和60年5月19日
 場所 鹿嶋市角折 2096 番地 1
 面積 8,420 m²
 施設概要 野球1面(硬式不可)
 指定管理者 令和3年度まで 特定非営利活動法人 鹿嶋市スポーツ協会
 令和4年度から 株式会社 鹿島アントラーズ エフ・シー
 施設使用料 1時間までごと 110円
 ※市内に在住又は在勤でない方は、上記使用料の1.5倍の使用料とする。

利用人数

(人)

H28 年度	H29 年度	H30 年度	R 元年度	R2年度	R3年度
3,857	3,265	3,270	3,677	3,035	3,915

4 高松緑地

竣 工 昭和50年8月

場 所 鹿嶋市光1番地

指定管理者 特定非営利活動法人 かしまスポーツクラブ



◆野 球 場 野球1面(硬式不可)
面 積 12,503 m² ※夜間照明あり

◆庭 球 場 テニス 6面
面 積 4,665 m²

◆多目的球技場 サッカー等 1面(人工芝)
面 積 10,768 m²

◆プ ー ル 25m 温水プール(25m×17m)
《通年:水泳・水中ウォーキング》
20m 屋外プール(20m×17m)
《夏期のみ》
敷地面積 3,236 m²

◆クラブハウス 鉄骨造平屋建て 面積 165.3824m²
・管理部門 120.0952m²
事務室, トイレ, 湯沸室, 会議室1, 会議室2, 男子更衣室(シャワー付),
女子更衣室(シャワー付), 収納, 倉庫
・屋外便所 45.2872m²
女子トイレ, 男子トイレ, 多目的トイレ



利用人数

(人)

年度	野球場	庭球場	多目的球技場	プール	合計
H27年度	6,710	13,723	17,755	40,932	79,120
H28年度	8,908	12,957	17,110	44,838	83,813
H29年度	10,029	11,968	11,687	40,913	74,597
H30年度	8,488	10,529	6,440	35,634	61,091
R元年度	6,547	8,091	16,914	30,170	61,722
R2年度	2,831	9,890	9,982	13,491	36,194
R3年度	4,687	10,649	12,894	17,387	45,617

高松緑地 施設専用使用料

(単位:円)

施設名／種別				使用区分	使用料	
多目的球技場	1/2面	アマチュアスポーツに使用する 場合	入場料を徴収しない場合	1時間までごと	880	
			入場料を徴収する場合	1時間までごと	2,640	
		その他の 催物に使用 する場 合	入場料を徴 収しない場 合	営利を目的としない場合	1時間までごと	2,640
			入場料を徴収する場 合	営利を目的とする場合	1時間までごと	7,920
				入場料を徴収する場合	1時間までごと	23,760
	全面	アマチュアスポーツに使用 する場合	入場料を徴収しない場合	1時間までごと	1,760	
			入場料を徴収する場合	1時間までごと	5,280	
		その他の 催物に使用 する場 合	入場料を徴 収しない場 合	営利を目的としない場合	1時間までごと	5,280
			入場料を徴収する場 合	営利を目的とする場合	1時間までごと	15,840
				入場料を徴収する場合	1時間までごと	47,520
野球場	アマチュアスポーツに使用 する場合	入場料を徴収しない場合	1時間までごと	330		
		入場料を徴収する場合	1時間までごと	1,100		
	その他の 催物に使用 する場 合	入場料を徴 収しない場 合	営利を目的としない場合	1時間までごと	1,100	
		入場料を徴収する場 合	営利を目的とする場合	1時間までごと	3,300	
			入場料を徴収する場合	1時間までごと	11,000	
庭球場	1面	アマチュアスポーツに使用 する場合	入場料を徴収しない場合	1時間までごと	550	
			入場料を徴収する場合	1時間までごと	1,650	
		その他の 催物に使用 する場 合	入場料を徴 収しない場 合	営利を目的としない場合	1時間までごと	1,650
			入場料を徴収する場 合	営利を目的とする場合	1時間までごと	5,500
				入場料を徴収する場合	1時間までごと	16,500
	全面	アマチュアスポーツに使用 する場合	入場料を徴収しない場合	1時間までごと	2,750	
			入場料を徴収する場合	1時間までごと	8,800	
		その他の 催物に使用 する場 合	入場料を徴 収しない場 合	営利を目的としない場合	1時間までごと	8,800
			入場料を徴収する場 合	営利を目的とする場合	1時間までごと	27,500
				入場料を徴収する場合	1時間までごと	88,000
クラブハウス 内会議室	アマチュアスポーツに使用 する場合	入場料を徴収しない場合	1時間までごと	220		
		入場料を徴収する場合	1時間までごと	660		
	その他の 催物に使用 する場 合	入場料を徴 収しない場 合	営利を目的としない場合	1時間までごと	660	
		入場料を徴収する場 合	営利を目的とする場合	1時間までごと	1,980	
			入場料を徴収する場合	1時間までごと	5,940	
クラブハウス 内シャワー 室	アマチュアスポーツに使用 する場合	入場料を徴収しない場合	1時間までごと	220		
		入場料を徴収する場合	1時間までごと	660		
	その他の 催物に使用 する場 合	入場料を徴 収しない場 合	営利を目的としない場合	1時間までごと	660	
		入場料を徴収する場 合	営利を目的とする場合	1時間までごと	1,980	
			入場料を徴収する場合	1時間までごと	5,940	

備考

- 1 クラブハウス内会議室及びシャワー室の利用は、多目的球技場・野球場・庭球場の利用団体に限る。
- 2 入場料を徴収する場合の「入場料」とは、いずれの名義を問わず、入場者から徴収する入場の対価をいう。
- 3 使用料に10円未満の端数が生じたときは、これを切り捨てる。

高松緑地 施設個人使用料

(単位:円)

施設名／種別	使用者区分	使用区分	使用料
プール	一般	3時間までごと	440
	小中高生, 60歳以上		220
多目的球技場	一般	3時間までごと	110
	小中高生		50
野球場	一般	3時間までごと	110
	小中高生		50
庭球場	一般	3時間までごと	220
	小中高生		110

※市内に在住又は在勤でない方は、上記使用料の1.5倍の使用料とする。

高松緑地 プールコース専用使用料

(単位:円)

使用区分	使用料
1コースの占有につき1時間までごとに	2,200
備考	
1 コースの占有は、1コースにつき5人以上での使用とする。	
2 コースの占有は、午前10時から午後5時までの間に限り、2コースを限度として認めるものとする。	
3 高松緑地施設個人使用料の表に規定する個人使用料に加えて徴収するものとする。	

5 鹿嶋市立高松球場・北海浜多目的球技場

◆鹿嶋市立高松球場

竣工 平成10年4月1日
 場所 鹿嶋市栗生 2250 番地
 面積 20,066 ㎡
 施設概要 野球2面(硬式可)
 指定管理者 特定非営利活動法人
 かしまスポーツクラブ



施設使用料 1時間までごと 第1面 220円 第2面 110円
 ※市内に在住又は在勤でない方は、上記使用料の1.5倍の使用料とする。

利用人数

(人)

H28年度	H29年度	H30年度	R元年度	H2年度	R3年度
5,760	5,580	5,398	3,975	180	1,395

◆鹿嶋市立北海浜多目的球技場

竣工 平成8年4月1日
 場所 鹿嶋市平井 2271 番地 1
 面積 30,000 ㎡
 施設概要 少年野球1面(硬式不可)
 ソフトボール1面 サッカーコート1面(天然芝)
 指定管理者 特定非営利活動法人
 かしまスポーツクラブ



北海浜多目的球技場 施設専用使用料

(単位:円)

施設名	使用区分	使用料
鹿嶋市立北海浜多目的球技場	サッカー場	1,760
	野球場	110

※市内に在住又は在勤でない方は、上記使用料の1.5倍の使用料とする。

利用人数

H28年度	H29年度	H30年度	R元年度	R2年度	R3年度
1,500	5,270	10,033	6,172	6,818	2,280

6 新浜緑地公園多目的球技場(茨城県施設)

竣工 平成15年7月1日
 場所 鹿嶋市新浜12番地
 面積 多目的球技場 14,000 m²
 テニスコート 2,800 m²
 施設概要 多目的球技場 サッカーコート 1面
 テニスコート テニスコート 3面
 フットサル 3面
 ※いずれも夜間照明あり
 指定管理者 鹿嶋市



施設使用料

(単位:円)

	9:00 ~12:00	12:00 ~17:00	9:00 ~17:00	17:00 ~21:00	左の時間区分に よらないときは 1時間ごとに
多目的球技場	2,600	4,300	6,100	3,500	900
テニスコート	1,600	2,600	3,700	2,100	500

※照明代は1時間ごとにテニスコート300円, 多目的球技場1,800円別途

利用人数

(人)

	H28年度	H29年度	H30年度	R元年度	R2年度	R3年度
多目的球技場	6,140	12,170	1,430	6,070	1,510	1,270
テニスコート	4,170	5,123	4,387	4,267	3,414	4,156

7 鹿嶋市まちづくり市民センター体育館・庭球場

竣工 昭和59年4月
 供用開始 平成24年4月
 場所 鹿嶋市宮中4631番地1
 面積 体育館 1,080 m²
 テニスコート 1,258 m²

施設概要

体育館 バasketコート2面
 バレーコート2面
 バドミントンコート6面
 庭球場 テニスコート2面

指定管理者 かしまスポーツクラブ



施設専用使用料

(単位:円)

施設名／種別		使用区分		使用料	
体育館	アマチュアスポーツに使用する場合	入場料を徴収しない場合	1時間までごと	1,980	
		入場料を徴収する場合	1時間までごと	5,940	
	その他の催物に使用する場合	入場料を徴収しない場合	営利を目的としない場合	1時間までごと	5,940
			営利を目的とする場合	1時間までごと	19,800
		入場料を徴収する場合	1時間までごと	59,400	
庭球場	1面	1時間までごと	550		
	2面	1時間までごと	1,100		

備考

- 1 体育館において、施設の1/2, 1/4又は1/6の施設を使用する場合は、それぞれの使用料の1/2, 1/4又は1/6の額とする。
- 2 入場料を徴収する場合の「入場料」とは、いずれの名義を問わず、入場者から徴収する入場の対価をいう。
- 3 使用料に10円未満の端数が生じたときは、これを切り捨てる。

施設個人使用料

(単位:円)

施設名	使用者区分	使用区分	使用料
体育館	一般	3時間までごと	110
	小中高生		50
庭球場	一般	3時間までごと	220
	小中高生		110

※市内に在住又は在勤でない方は、上記使用料の1.5倍の使用料とする。

利用人数

(人)

	H28 年度	H29 年度	H30 年度	R 元年度	R2年度	R3年度
体育館	32,723	28,516	29,544	29,748	24,388	25,278
庭球場	2,847	2,855	2,704	2,261	1,386	1,823

8 いきいきゆめプール

竣工 平成31年4月7日

場所 鹿嶋市津賀 1904 番地1

延面積 1,278.36 m²

※5月～11月の火曜日～金曜日午前中は
原則、学校プールとして使用

施設概要 25m×7コース

水深 4コース(0.95m～1.3m)

3コース(0.75m)

ジャグジー

採暖室

トレーニング室

談話室



いきいきゆめプール 施設個人使用料

(単位:円)

施設名	使用者区分	使用区分	使用料
いきいきゆめプール	一般	3時間までごと	440
	小中高生, 60歳以上		220

いきいきゆめプール 施設専用使用料

(単位:円)

施設名/種別	使用区分	使用料	
トレーニング室	アマチュアスポーツに使用する場合 入場料を徴収しない場合	1時間までごと	550
		1時間までごと	1,650
	その他の入場料を徴収しない 催し物に場合	営利を目的としない場合	1,650
		営利を目的とする場合	4,950
	使用する 場合	入場料を徴収する場合	14,850

利用人数

(人)

R元年度	R2年度	R3年度
25,058	14,101	16,765

鹿嶋市スポーツ施設指定管理一覧

○株式会社鹿嶋アントラース・エフ・シーの指定管理施設

【指定期間 令和4年度から令和6年度まで(3年間)】

- ◆ ト伝の郷運動公園(多目的球技場, 管理棟)
- ◆ 鹿嶋市立カシマスポーツセンター
- ◆ 鹿嶋市立大野第一球場
- ◆ 鹿嶋市立はまなす公園球場

○特定非営利活動法人かしまスポーツクラブの指定管理施設

【指定期間 令和4年度から令和6年度まで(3年間)】

- ◆ 鹿嶋市まちづくり市民センター体育館・庭球場
- ◆ 高松緑地(プール, 多目的球技場, 野球場, 庭球場, クラブハウス)
- ◆ 北海浜多目的球技場
- ◆ 鹿嶋市立高松球場
- ◆ 高松緑地(公園施設)

○鹿嶋市スポーツ・文化施設管理運営共同事業体の指定管理施設

【指定期間 令和元年度から令和5年度まで(5年間)】

- ◆ いきいきゆめプール

令和3年度スポーツ施設整備一覧

月	内容	施設
5月	高松緑地クラブハウス給湯管修繕	高松緑地クラブハウス
6月	高松緑地温水プールピット内漏水修繕	高松緑地温水プール
	いきいきゆめプール Vベルト・温度計・圧力計修繕	いきいきゆめプール
	高松緑地温水プール機械室温度調整弁他補修工事	高松緑地温水プール
7月	高松緑地クラブハウス 排水ポンプ修繕	高松緑地クラブハウス
8月	高松緑地温水プール屋外蒸気配管No.9・No.10修繕	高松緑地温水プール
	高松緑地温水プール屋外蒸気配管補修工事	高松緑地温水プール
	いきいきゆめプール 女子トイレ照明修繕	いきいきゆめプール
9月	いきいきゆめプール談話室網戸設置工事	いきいきゆめプール
	高松緑地クラブハウス 排水ポンプ詰まり修繕	高松緑地クラブハウス
	北海浜多目的球技場芝修繕	北海浜多目的球技場
	高松緑地温水プール減圧弁修繕	高松緑地温水プール
10月	高松緑地温水プール給水管漏水修繕	高松緑地温水プール
	高松緑地温水プール女子更衣室給湯配管改修工事	高松緑地温水プール
11月	カシマスportsセンター自動水栓化工事	カシマスportsセンター
	ト伝の郷運動公園自動水栓化工事	ト伝の郷運動公園管理棟ほか
	まちづくり市民センター体育館自動水栓化工事	まちづくり市民センター体育館
	高松緑地温水プール ファンクター蒸気トラップ修繕	高松緑地温水プール
	いきいきゆめプール 排煙オペレーター交換及び点検修繕	いきいきゆめプール
12月	高松緑地温水プール貯湯タンク補給水管系統減圧弁交換工事	高松緑地温水プール
	高松緑地温水プール貯湯タンク補給水管系統弁及びYストレーナ修繕	高松緑地温水プール
1月	いきいきゆめプール 照明器具不点灯修繕	いきいきゆめプール
	カシマスportsセンター非常用放送設備更新工事	カシマスportsセンター
	高松緑地温水プールファンクター更新工事(L1)	高松緑地温水プール
3月	新浜緑地公園多目的トイレ詰り修繕	新浜緑地
	高松緑地温水プール 汚水管つまり修繕	高松緑地温水プール
	新浜緑地公園フットサル場照明ランプ・安定器取替工事	新浜緑地
	高松緑地温水プール 給湯管漏水修理	高松緑地温水プール
	高松緑地温水プールシャワーヘッド修繕	高松緑地温水プール
	大野中学校グラウンド側溝蓋交換工事	大野中学校
	高松緑地温水プール蒸気配管修繕	高松緑地温水プール
	新浜公園トイレ換気扇取替他工事	新浜緑地
	大同西小学校体育館時計更新工事	大同西小学校
	いきいきゆめプールジャグジーろ過材交換及び除湿器電源工事	いきいきゆめプール
	高松緑地温水プール管理棟雨漏り修繕	高松緑地温水プール
	いきいきゆめプール結露対策工事	いきいきゆめプール
	カシマスportsセンター消防設備交換工事	カシマスportsセンター
	カシマスportsセンター自動制御機器取替工事	カシマスportsセンター
	まちづくり市民センターグラウンド散水用井戸復旧工事	まちづくり市民センターグラウンド
波野小学校グラウンド補修工事	波野小学校	

●令和3年度決算

令和3年度スポーツ推進課決算

スポーツ推進課

(単位：円)

	決算	備考
	223,347,749	
教育指導費	7,570,627	
オリンピック・パラリンピック教育推進事業	7,570,627	オリンピック観戦経費 オリパラ教育委託料
保健体育総務費	11,571,187	
社会体育事務経費	841,381	スポーツ推進審議会委員・ スポーツ推進委員関係経費
社会体育事業経費	10,729,806	スポーツ大会開催経費 全国大会出場報奨金 スポーツ団体補助金
体育施設管理費	204,205,935	
体育施設管理費	191,071,608	学校体育施設開放 スポーツ施設指定管理料
新浜緑地管理費	13,134,327	新浜緑地公園管理費

●参考資料

○令和3年度県民のスポーツに関する状況調査結果【鹿嶋市】

令和3年度県民のスポーツに関する状況【鹿嶋市】

1. 調査対象・標本数

		全体	20歳代 (20～29歳)	30歳代 (30～39歳)	40歳代 (40～49歳)	50歳代 (50～59歳)	60歳代 (60～69歳)	70歳以上
男性	人数	105	15	13	20	16	21	20
	割合	49.5	7.1	6.1	9.4	7.5	9.9	9.4
女性	人数	107	16	15	24	19	15	18
	割合	50.5	7.5	7.1	11.3	9.0	7.1	8.5
計	人数	212	31	28	44	35	36	38
	割合	100.0	14.6	13.2	20.8	16.5	17.0	17.9

2. 1年間に行った運動・スポーツの種類（複数回答）

種目	全体	20歳代	30歳代	40歳代	50歳代	60歳代	70歳以上
ウォーキング	74.5	77.4	67.9	68.2	74.3	72.2	86.8
トレーニング	24.5	51.6	35.7	22.7	14.3	13.9	15.8
軽い体操	44.3	38.7	42.9	31.8	31.4	47.2	73.7
エアロビクス・ヨガ他	9.4	9.7	10.7	13.6	8.6	5.6	7.9
ダンス	4.2	0.0	3.6	6.8	5.7	2.8	5.3
ジョギング・マラソン	14.2	35.5	28.6	4.5	8.6	11.1	5.3
サイクリング	10.4	6.5	3.6	9.1	5.7	22.2	13.2
ゴルフ	16.5	16.1	10.7	11.4	20.0	25.0	15.8
グラウンドゴルフ・ゲートボール	8.0	0.0	0.0	0.0	0.0	16.7	28.9
水泳・水中ウォーキング	3.8	3.2	7.1	4.5	2.9	2.8	2.6
テニス	3.3	9.7	3.6	2.3	0.0	2.8	2.6
卓球・バドミントン	15.6	19.4	14.3	6.8	20.0	8.3	26.3
野球・ソフトボール	6.1	12.9	7.1	4.5	8.6	5.6	0.0
バスケットボール	3.8	6.5	14.3	4.5	0.0	0.0	0.0
バレーボール・ソフトバレーボール	7.5	16.1	10.7	11.4	0.0	8.3	0.0
サッカー・フットサル	9.4	35.5	17.9	9.1	0.0	0.0	0.0
スキー・スノーボード	5.7	22.6	7.1	4.5	2.9	0.0	0.0
スケートボード・ローラースケート	1.9	6.5	7.1	0.0	0.0	0.0	0.0
ボウリング	8.5	9.7	10.7	4.5	5.7	5.6	15.8
ラグビー	0.0	0.0	0.0	0.0	0.0	0.0	0.0
剣道・柔道	1.9	3.2	3.6	4.5	0.0	0.0	0.0
フリークライミング・ボルダリング	0.5	3.2	0.0	0.0	0.0	0.0	0.0
空手・合気道・太極拳等	1.4	0.0	3.6	0.0	0.0	2.8	2.6
登山・ハイキング	14.2	16.1	10.7	9.1	17.1	8.3	23.7
レクリエーションスポーツ	1.9	0.0	0.0	0.0	0.0	2.8	7.9
縄跳び	5.2	6.5	7.1	4.5	2.9	5.6	5.3
乗馬	0.0	0.0	0.0	0.0	0.0	0.0	0.0
釣り	3.8	9.7	7.1	2.3	2.9	0.0	2.6
障害者スポーツ	3.3	0.0	7.1	2.3	5.7	2.8	2.6
その他	2.8	3.2	0.0	0.0	2.9	8.3	2.6

◆「その他」に記載されたスポーツ

・ボクシング ・インディアカ ・シルバーリハビリ体操

◆1年間に行った運動・スポーツの種類（全体）

（％）

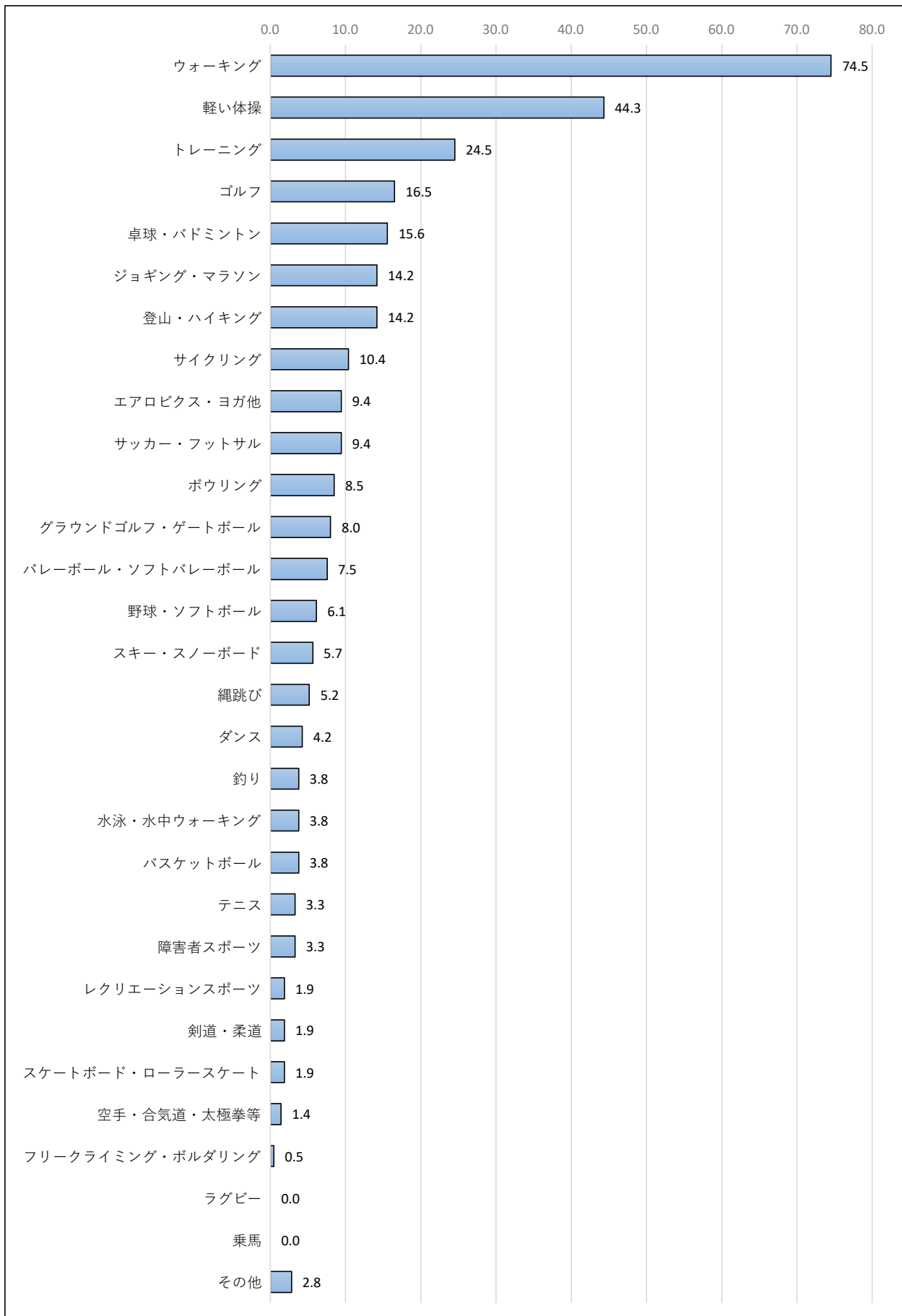

3. 1年間に運動やスポーツを実施した頻度

年代男女別平均	全体	20歳代	30歳代	40歳代	50歳代	60歳代	70歳以上
週に5日以上	12.3	12.9	7.1	9.1	11.4	16.7	15.8
週に3日以上	12.3	12.9	0.0	15.9	11.4	16.7	13.2
週に2日以上	23.1	22.6	28.6	13.6	20.0	19.4	36.8
週に1日以上	21.7	19.4	21.4	22.7	28.6	19.4	18.4
月に1～2日	18.4	22.6	28.6	25.0	14.3	13.9	7.9
3か月に1～2日	3.8	0.0	7.1	9.1	5.7	0.0	0.0
年に1～3日	1.4	0.0	0.0	0.0	2.9	0.0	5.3
運動・スポーツはしなかった	5.2	3.2	0.0	4.5	5.7	13.9	2.6

●年代別週1日以上スポーツ実施率の比較

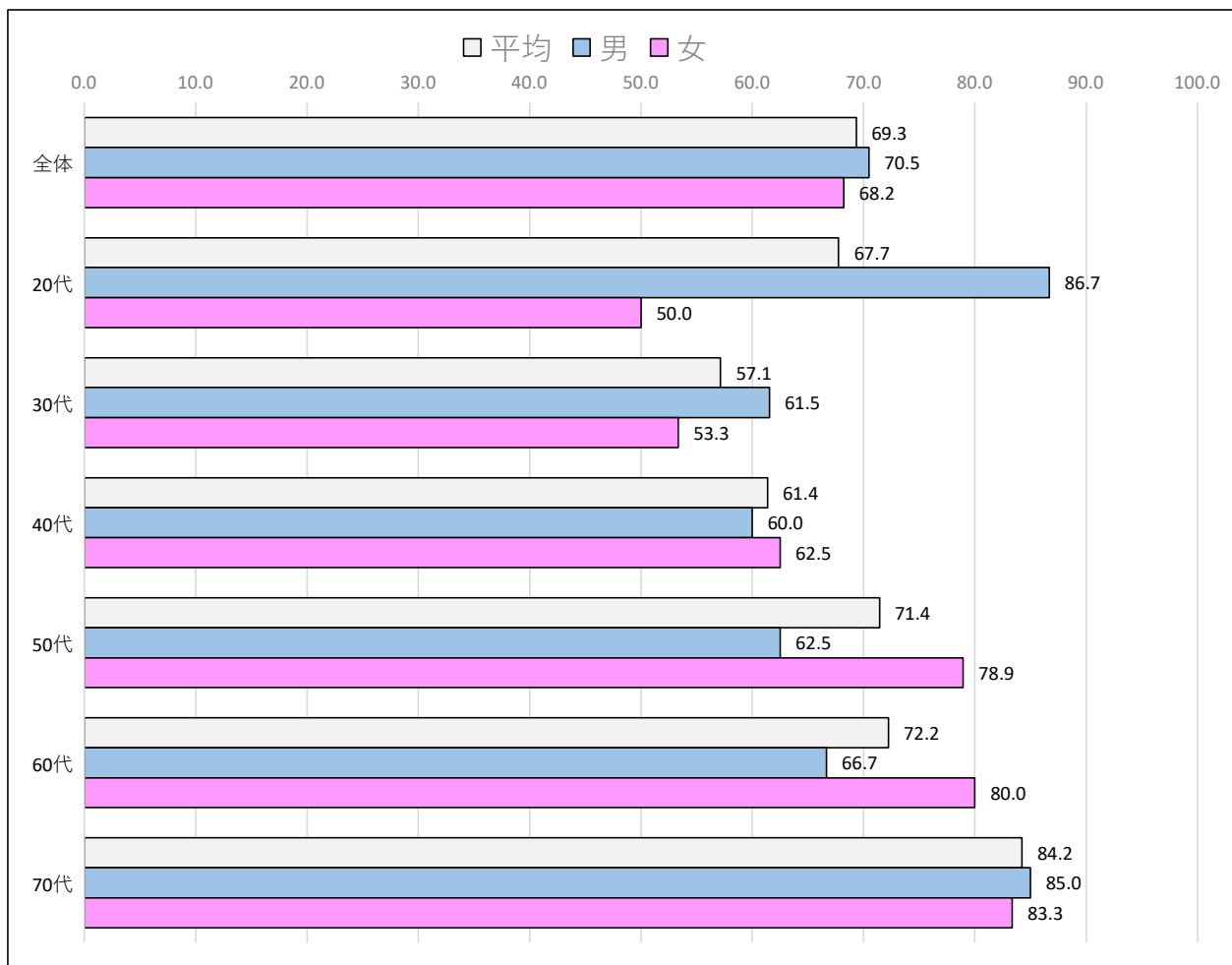

6. スポーツの価値（複数回答）

(%)

項目	全体	20歳代	30歳代	40歳代	50歳代	60歳代	70歳以上
健康・体力の保持増進	95.3	93.5	89.3	95.5	94.3	97.2	100.0
精神的な充足感	51.4	64.5	46.4	47.7	40.0	41.7	68.4
青少年の健全な育成	24.5	35.5	32.1	22.7	28.6	11.1	21.1
克己心、自制心	8.5	6.5	10.7	9.1	0.0	5.6	18.4
思考力や判断力の発達	19.8	19.4	10.7	20.5	17.1	13.9	34.2
夢と感動	13.2	19.4	10.7	15.9	11.4	8.3	13.2
リーダーシップ、コミュニケーション能力	16.5	22.6	14.3	20.5	8.6	13.9	18.4
リラックス、癒し、爽快感	55.7	45.2	71.4	47.7	60.0	52.8	60.5
達成感の獲得	34.4	35.5	46.4	31.8	31.4	25.0	39.5
仕事・学業の能率アップ	5.7	6.5	7.1	4.5	11.4	0.0	5.3
経済の活性化	7.1	6.5	7.1	9.1	5.7	8.3	5.3
人と人との交流	74.1	54.8	71.4	70.5	77.1	77.8	89.5
地域の一体感や活力	25.9	16.1	28.6	20.5	17.1	41.7	31.6
国際相互理解の促進	5.7	9.7	14.3	9.1	0.0	2.8	0.0
我が国の国際的地位の向上	3.8	3.2	10.7	4.5	0.0	0.0	5.3
長寿社会の実現	30.7	22.6	28.6	27.3	40.0	38.9	26.3
他者を尊重し協働する精神	37.3	35.5	32.1	38.6	45.7	38.9	31.6
フェアプレー精神の醸成	31.6	38.7	25.0	25.0	25.7	38.9	36.8
豊かな人間性	43.4	48.4	39.3	31.8	37.1	52.8	52.6
その他	0.0	0.0	0.0	0.0	0.0	0.0	0.0
どれもあてはまらない	0.0	0.0	0.0	0.0	0.0	0.0	0.0
わからない	0.9	3.2	0.0	0.0	0.0	2.8	0.0

◆スポーツの価値（全体）

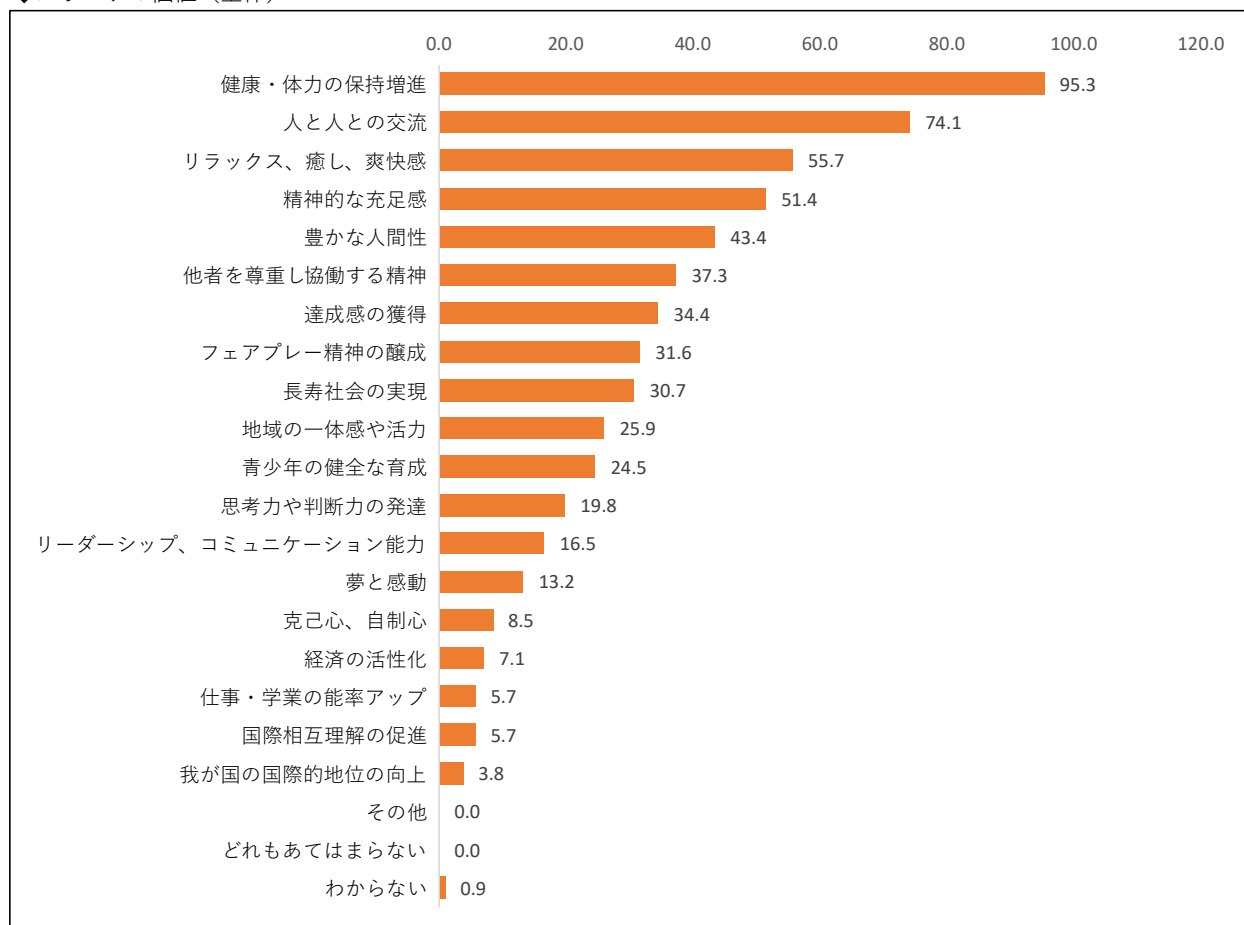

7. スポーツの試合観戦、スポーツに関わるボランティア

項目	全体	20歳代	30歳代	40歳代	50歳代	60歳代	70歳以上
スポーツの試合の観戦も スポーツに関わるボラン ティア活動も、両方行った。	10.4	16.1	3.6	9.1	5.7	22.2	5.3
スポーツの試合の観戦の み行った	26.4	41.9	17.9	29.5	28.6	11.1	28.9
スポーツに関わるボラン ティア活動のみ行った	8.0	3.2	3.6	11.4	2.9	8.3	15.8
どちらもしていない	55.2	38.7	75.0	50.0	62.9	58.3	50.0

◆年代別スポーツの試合観戦、スポーツに関わるボランティア

■ スポーツの試合の観戦も
スポーツに関わるボラン
ティア活動も、両方行った。
 ■ スポーツの試合の観戦の
み行った
 ■ スポーツに関わるボラン
ティア活動のみ行った
 ■ どちらもしていない

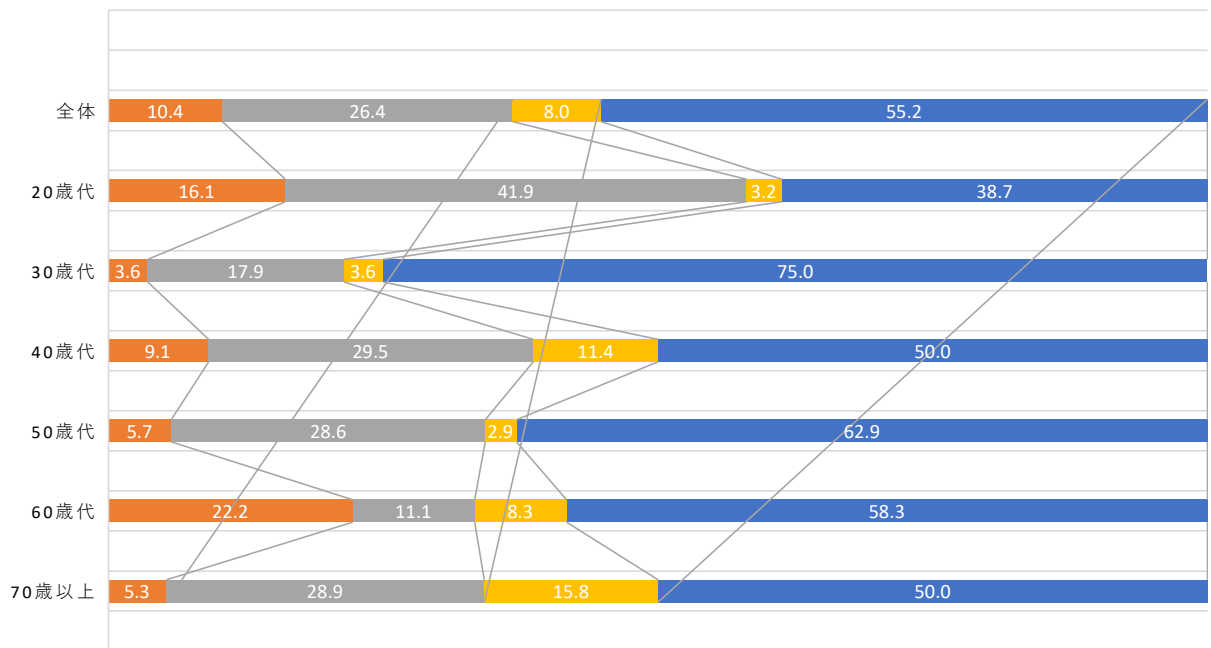

MEMO

発行者

〒314-8655 鹿嶋市平井1187番地1

鹿嶋市教育委員会スポーツ推進課

TEL 82-2911 (内線561, 562)

FAX 83-7894

Eメール sports1@city.ibaraki-kashima.lg.jp